

Beta

Action



AUTOMOTIVE



**SEGUICI
SU INSTAGRAM!**

Rimani sempre aggiornato
sulle ultime novità e promozioni

Promozione valida dal 03/03/2025 al 29/08/2025
Prezzi netti I.V.A. esclusa - Salvo esaurimento scorte

2025 1/2

1		1569/SB	58	1952	78	720RNG	56	963	25
141/B9	15	1599F	25	1972/K12V-10	30	720TX/C6	77	965 450	25
142/SC9I	15	1650	26	1984/K600-4AH+2AH	31	728/C10	77	972/C10	55
142SN/SC9	15	1712TFS	26	1984/K1200-6AH+4AH	31	7212B	84	972/C4 BMW	55
186 8-32	15	1750 500	26	1986/20V-125BMC	30	7214G	84	978	55
1009L/DP-S2	22	1750KG10	26	1986/K20-4AH+2AH	30	7270Y	83	979	55
1031/S4	22	1756B	45	1989RCB	31	7271V	83	983 PM	56
1052 140	60	1756E	45	1997MQ/GM	32	7272V	82	984	56
1068	58	1756G	45	2		7273G	83	986 78	56
1128BMX	25	1756V	45	2002/B27 SBK	71	7274G	83	989	55
1150HPC	23	1758 ADB-45	45	2029EM	33	7275N	83	9526MC	89
1169BM/D3	22	1758B	45	2115PL-MQ32	32	7317NA	84	9563G	89
1169GBM/D2	22	1758B-RNT	45	2251N	64	7320NA	84	9566K	89
1203E/D8P	17	1758RD	49	2254F	62	7340G	81	9574B	89
1203E/D10N	17	1759HD/3	49	2254K	62	7340VA	80	9577R	89
1207E/TX-D7	17	1759LR	49	2400 RSC24/6-VEM	33	7341V	81	9599CB-N2	89
1243/D7	17	1760/IR500	43	2400 RSC24/7-VAS	7	7341Y	81	9710/B6	27
1273MQ/D6	32	1760/TC2	42	2400 RSC24/8-VAL	7	7342N	81	9712	27
1293/D8	17	1760B	41	3		7343N	81	9720	27
1361/K9	61	1760DGT	41	31/SP6	25	7352B	84	9740/B12	27
1364SCP	59	1760DGT/2	41	3002	64	7352G	84	9742	27
1364SE	59	1760OHM/2	32	3003C	64	7548C	87	9745	27
1364SV	59	1760PA/80	42	3006	69	7548M	87	9746	27
1365/K13	61	1760PA/AC-DC	42	3008M	57	7550G	87	9841N	27
1366SH	62	1760PA/AC-DC2000	42	3009	60	7550N	87	9881U	51
1367/K10	60	1760PT/N	32	3010H	67	7553BL	87	C	
1368	62	1760TMC 600	26	3010T	67	7553G	87	C25	11
1370	25	1766	60	3010V	67	7553N	87	C45PRO 2.0 AW	4
1390	25	1768	60	3011T	67	7553V	87	C45PRO 2.0 AX	4
1430/S5	23	1838/11LED	28	3014SAR	69	7642G	86	C45PRO 2.0 BW	5
1462/EI	50	1838AM	28	3023	67	7643G	85	C45PRO 2.0 BX	5
1462/KI	50	1838COMPACT	28	3025N 1,0	70	7660B	86	C45PRO 2.0 DX	4
1462/MB	50	1838E	28	3025N/PF	70	7660G	86	C45PRO 2.0 DW	4
1466/C5	52	1838E-BT	28	3026	69	7661B	86	C45PRO 2.0 DX	4
1467	53	1838POCKET	29	3026/SP	69	7661G	86	C45PRO MWS/W	9
1467LF/2	53	1838SLIM	28	3027PR/N	68	7820SG	85	C45PRO MWS/X	9
1467T/C6	53	1838SW	29	3028	68	7821SG	85	C45PRO 2.0 W	5
1471	57	1839BRW	29	3028/KP	68	7860B	88	C45PRO 2.0 X	5
1471C	52	1839W/K1	29	3029/2T	65	7861B	88	C51 O	11
1471M/C22	52	1844 15-H05/SCK	34	3029L/2T	65	7861G	88	C58BC-W2,1 4C+SVR	10
1471PT/C5	53	1852R1750	47	3030/2T	65	7863G	88	C58BC-W2,1 4CA+SVR	10
1472PU	48	1852S-CNT	47	3030H/2T	66	7865B	88	CA49-G	52
1472PU/P	48	1870I	63	3033/3T	66	7865G	88	CB52-O	44
1477/C38	50	1874 50	63	3033E/3T	65	7865G	88	CX49-G	52
1478/K3	61	1875LT	63	3035	55	7982N	85	M	
1479	61	1877	44	3040C	71	8		M01	12
1479/B27	62	1877A	44	3041C	71	83/S5	14	M05	12
1479LB/C5	61	1877F	44	3043C	71	867/C52	19	M45	12
1482SN	46	1877P	44	3050/O	71	8153	70	M46	12
1488	46	1884	49	3065/40-20T	66	8156	70	M50	12
1488L	46	1884N/C8	49	3067/60-15T	66	8181 6/B4	70	M55	12
1490	46	1889N	69	3069	11	8182 8,5/B2	70	M63	12
1491	46	1895	51	3910	72	9		M69	13
1493/C30	46	1898/C	64	3912PP	72	90/B8N	14	M100	13
1493FF/2	46	1898/K40	51	3916MMP	72	94/S6	15	M105	13
1497/C23	41	1898/M	64	3965C	72	95FTX/S4	15	M118	13
1497/C94	40	1898/S	64	4		96BP-HO/SC9	16	M129	13
1498/AM30	36	1899A/M	47	42/SP15	14	96BPC/SC9	16	M213	13
1498/AT	37	1899SI	47	42/SP25	14	96T/S5P	16	M230	13
1498/DG	38	1900M	34	437U/09	23	R		RSC24/5	6
1498/PR	35	1900S	34	446/C110	23	97BRTL/SC8	16	RSC24/6	6
1498/RP	37	1922P1	78	5		97BTX/SC8	16	RSC24/7	6
1498/SC	36	1922P3	78	55/B12N	14	97TTX/S6	16	RSC24/8	6
1498/SP	36	1927C	75	599DGT-AW	20	900/55	19	RSC24AXL/7	8
1498BC/12	39	1927E	75	5904VA/T	12	900/C11	18	RSC24AXL/8	8
1498EL/12	40	1927OLS	73	6		902A/C22	18	RSC24AXL/9	8
1498EL/12-24	40	1927P	74	601C	22	910/55	19	RSC24AXXL	9
1498H	38	1927P/K3	74	601CA	22	920/40	17	RSC28	8
1498LT/12	39	1927XM	74	605BC/15	72	920/55	19	RSC28	8
1498LT/12-24	39	1927XM/K5	74	610/5	20	920A/C17M	18	RSC50 D/223UT	2
1498TB/12-24N	40	1928DA	76	610L	20	920TX/SB9	19	RSC50 D/445UT	3
1500	24	1928P	76	666	21	928/55	19	RSC51	11
1517C	24	1928XM	75	667	21	928A/C12	18		
1545/C5M	24	1930LH	76	677	21	951/S6	16		
1547/C6	24	1930PA	76	7		951GP/S6	17		
1550U	58	1937 5	78	720/C12	77	952/D7	16		
1552/C9	58	1942A	78	720/C24	77	960KC-M8/9/10	48		
1556/1A	58	1949DGT/2	54	720FRD	56	960KPC	48		
1566/VAG	57	1949GPA	54	720L/C3	56	960PI/K36	48		
1567	57	1950BZK	54	720ME/C8	77	960VTC	48		
1568	57	1950BZK/T	54	720MRC	56	961N	43		
						962	54		

ARREDO OFFICINA RSC50 2.0 - C45PRO 2.0
2÷5

CASSETTIERE, BANCHI E CARRELLI
6÷11

ASSORTIMENTI E MODULI
12-13

CHIAVI DI MANOVRA
14÷17

GIRAVITE
17

INSERTI E BUSSOLE
18-19

DINAMOMETRIA
20÷22

PINZE
22-23

FORARE E FILETTARE
23

ESTRATTORI
23-24

MARTELLI E SCALPELLI
25

MANUTENZIONE GENERALE
25-26

UTENSILI PER MISURARE
26

BETA CHEMICALS
27

ILLUMINAZIONE
28-29

ELETTROUTENSILI
30-31

UTENSILI ISOLATI
32-33

AVVOLGITORI
34

CARICA, AVVIAMENTO E IMPIANTO ELETTRICO
35÷41

DIAGNOSTICA
41÷43

OLIO E FILTRI
44÷46

MOTORE
47÷50

LAVAGGIO
51

RUOTE E IMPIANTO FRENANTE
52÷57

TRASMISSIONE
57-58

SOSPENSIONI
57-58

CARROZZERIA
59÷62

CURA DELL'AUTO
63-64

SOLLEVAMENTO
65÷70

ROBUR
70

UTENSILI MOTORIPARAZIONE
71

UTENSILI PER BICICLETTA
72

UTENSILI PNEUMATICI
73÷78

CALZATURE DI SICUREZZA
80÷84

ABBIGLIAMENTO DA LAVORO
85÷88

BETA COLLECTION
89

Le immagini sono indicative. Beta Utensili si riserva il diritto di apportare aggiornamenti e migliorie alla propria gamma produttiva senza alcun preavviso

Articoli in confezione appendibile

NUOVO RSC50 2.0

NEW



L'arredo officina RSC50 si trasforma nel nuovo e rivoluzionario RSC50 2.0, con **NUOVO PIANO DI LAVORO DA 70 cm** per una superficie di lavoro ampia, comoda e funzionale.



SCOPRI DI PIÙ



La predisposizione al montaggio di una morsa lo rende adatto anche per gli impieghi più gravosi.

COMBINAZIONE RSC50 2.0 D

NEW
RSC50 2.0 D/223UT
 050001092

Combinazione arredo officina RSC50 2.0 composta da:

- 1 piano di lavoro da 1.495x**700 mm** (RSC50 2.0 NPG/2-1,5MT)
- 1 modulo fisso con 7 cassetti (RSC50 2.0 M7)
- 1 modulo fisso con 2 antine (RSC50 2.0 MA)
- 2 pensili a muro (RSC50 2.0 PM)
- 2 pannelli forati portautensili superiori (RSC50 2.0 PFS)
- 2 pannelli forati portautensili inferiori (RSC50 2.0 PFI)
- 2 coppie montanti DX-SX (RSC50 2.0 P/2MDX-SX)
- 1 armadio ad 1 anta (RSC50 2.0 A1)

Compreso nel prezzo **223**
 l'assortimento di **UTENSILI Beta**
 del valore netto di **€ 1.299,00**

~~€ 9.040,00~~
€ 3.390,00



276 kg

2000 mm
 760 mm
 2095 mm

26



M301

29



M302

15



M304

153



M306

14"
 12"

PROMOZIONE UNICA

ACQUISTA LA COMBINAZIONE
RSC50 2.0 D O RSC50 2.0 F
...AGLI UTENSILI
CI PENSA **Beta!**

100%
MADE
By
Beta

COMBINAZIONE RSC50 2.0 F

NEW

RSC50 2.0 F/445UT

050001096

Combinazione arredo officina
RSC50 2.0 composta da:

- 1 piano di lavoro da 2.240x700 mm (RSC50 2.0 NPG/3-2,2MT)
- 1 modulo fisso con 7 cassetti (RSC50 2.0 M7)
- 1 cassetiera mobile con 7 cassetti (RSC50 2.0 C7)
- 1 modulo fisso di servizio con 2 cassetti (RSC50 2.0 MS-2C)
- 3 pensili a muro (RSC50 2.0 PM)
- 3 pannelli forati portautensili superiori (RSC50 2.0 PFS)
- 3 pannelli forati portautensili inferiori (RSC50 2.0 PFI)
- 3 coppie montanti DX-SX (RSC50 2.0 P/2MDX-SX)
- 1 armadio a 2 ante (RSC50 2.0 A2)

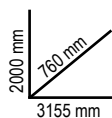

411 kg



Compreso nel prezzo
l'assortimento di

445

UTENSILI Beta

del valore netto di

€ 1.999,00

~~€ 16.000,00~~

€ 5.490,00



M25



M304



M118



AVVITATORE
REVERSIBILE
1927P



M105



M66

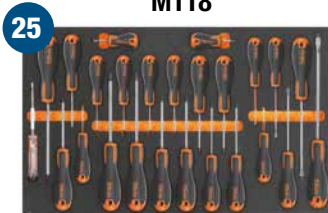

M213



M266

14"

3/8"

12"

NUOVO C45PRO 2.0

SCOPRI DI PIÙ



C45PRO 2.0 D

Combinazione arredo officina C45PRO 2.0 composta da:

- 1 modulo fisso con 7 cassetti (C45PRO 2.0 M7)
- 1 cassetiera mobile con 7 cassetti (C45PRO 2.0 C7)
- 1 modulo fisso di servizio (C45PRO 2.0 MS)
- 1 modulo fisso con 5 cassetti (C45PRO 2.0 M5)
- 1 modulo fisso con 2 antine (C45PRO 2.0 MA)
- 5 pannelli forati portautensili (C45PRO 2.0 PF)
- 5 pensili a muro (C45PRO 2.0 PM)
- 7 staffe per parete tipo largo (C45PRO 2.0 SL)
- 2 staffe per parete tipo stretto (C45PRO 2.0 SS)
- 2 armadi a 1 anta (C45PRO 2.0 AS1)

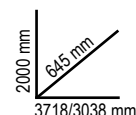

C45PRO 2.0 DX

045002031

€ 10.520,00
€ 5.390,00

- 1 piano di lavoro in MDF rivestito in acciaio inossidabile dimensioni 2.040x615 mm (C45PRO 2.0 PXE/3-2,0MT)
- 1 piano di lavoro in MDF rivestito in acciaio inossidabile dimensioni 1.360x615 mm (C45PRO 2.0 PXE/2-1,3MT)
- 1 angolo completo autoportante con piano di lavoro in MDF rivestito in acciaio inossidabile (C45PRO 2.0 CORNER/X)



640 kg

C45PRO 2.0 DW

045002032

€ 10.250,00
€ 5.390,00

- 1 piano di lavoro in legno multistrato, dimensioni 2.040x615 mm (C45PRO 2.0 PWE/3-2,0MT)
- 1 piano di lavoro in legno multistrato, dimensioni 1.360x615 mm (C45PRO 2.0 PWE/2-1,3MT)
- 1 angolo completo autoportante con piano di lavoro in legno (C45PRO 2.0 CORNER/W)

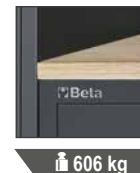

606 kg

C45PRO 2.0 A

Combinazione arredo officina C45PRO 2.0 composta da:

- Modulo fisso di servizio (C45PRO 2.0 MS)
- Modulo fisso con 7 cassetti (C45PRO 2.0 M7)
- Modulo fisso con 2 antine (C45PRO 2.0 MA)
- 3 pensili a muro (C45PRO 2.0 PM)
- 3 pannelli forati portautensili (C45PRO 2.0 PF)
- 2 staffe per parete tipo largo (C45PRO 2.0 SL)
- 2 staffe per parete tipo stretto (C45PRO 2.0 SS)

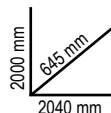

C45PRO 2.0 AX

045002003

€ 3.670,00
€ 1.890,00

- Piano di lavoro in MDF rivestito in acciaio inossidabile dimensioni 2.040x615 mm (C45PRO 2.0 PXE/3-2,0MT)



234,50 kg

C45PRO 2.0 AW

045002004

€ 3.570,00
€ 1.890,00

- Piano di lavoro in legno multistrato dimensioni 2.040x615 mm (C45PRO 2.0 PWE/3-2,0MT)



219 kg



NEW

L'arredo officina C45PRO diventa C45PRO 2.0, ancora più pratico grazie al **NUOVO PIANO DI LAVORO DA 61,5cm** per andare incontro alle richieste dei professionisti più esigenti.



61,5cm

PRATICO E PROFESSIONALE

C45PRO 2.0

Combinazione arredo officina C45PRO 2.0 composta da:

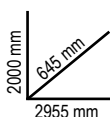
- Modulo fisso con 7 cassetti (C45PRO 2.0 M7)
- Cassettiera mobile con 7 cassetti (C45PRO 2.0 C7)
- Modulo fisso di servizio (C45PRO 2.0 MS)
- 3 pannelli forati portautensili (C45PRO 2.0 PF)
- 3 pensili a muro (C45PRO 2.0 PM)
- 3 staffe per parete tipo largo (C45PRO 2.0 SL)
- 1 staffa per parete tipo stretto (C45PRO 2.0 SS)
- Armadio a 2 ante (C45PRO 2.0 AS2)



C45PRO 2.0 X

045002001

€ 5.240,00
€ 2.790,00

- Piano di lavoro in MDF rivestito in acciaio inossidabile, dimensioni 2.040x**615 mm** (C45PRO 2.0 PXE/3-2,0MT)

334 kg

C45PRO 2.0 W

045002002

€ 5.140,00
€ 2.790,00

- Piano di lavoro in legno multistrato dimensioni 2.040x**615 mm** (C45PRO 2.0 PWE/3-2,0MT)

318 kg

C45PRO 2.0 B

Combinazione arredo officina C45PRO 2.0 composta da:

- Modulo fisso con 5 cassetti (C45PRO 2.0 M5)
- Modulo fisso con 2 ante (C45PRO 2.0 MA)
- 2 pensili a muro (C45PRO 2.0 PM)
- 2 pannelli forati portautensili (C45PRO 2.0 PF)
- 2 staffe per parete tipo largo (C45PRO 2.0 SL)
- 1 staffa per parete tipo stretto (C45PRO 2.0 SS)
- Armadio ad 1 anta (C45PRO 2.0 AS1)

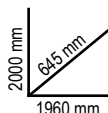

C45PRO 2.0 BX

045002021

€ 3.290,00
€ 1.690,00

- Piano di lavoro in MDF rivestito in acciaio inossidabile dimensioni 1.360x**615 mm** (C45PRO 2.0 PXE/2-1,3MT)

206 kg

C45PRO 2.0 BW

045002022

€ 3.190,00
€ 1.690,00

- Piano di lavoro in legno multistrato dimensioni 1.360x**615 mm** (C45PRO 2.0 PWE/2-1,3MT)

196 kg



ACQUISTA L'ASSORTIMENTO DI UTENSILI **Beta** PIÙ ADATTO ALLE TUE ESIGENZE
LA CASSETTIERA RSC24 È INCLUSA NEL PREZZO!

L'ASSORTIMENTO BETA PIÙ COMPLETO DI SEMPRE

2400 RSC24/8-VAL

024004007

Assortimento **445** utensili AUTOMOTIVE **1/4" 3/8" 1/2"**



M25



M304



M118



AVVITATORE
 REVERSIBILE
 1927P



M105



M66

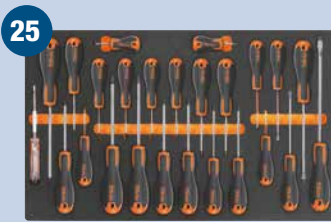

M213



M266

~~€ 5.940,00~~

€ 1.999,00

Versione extra large

Cassettera RSC24/8 € 1.187,00

+ Assortimento 445 utensili Automotive € 4.753,00 =

~~€ 5.940~~ sconto € 3.941,00 (pari al -66%)

Totale € 1.999,00

**RISPARMI
 oltre € 3.900**

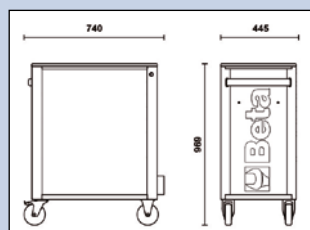

**LA CASSETTIERA
 RSC24 È INCLUSA
 NEL PREZZO!**

**Cassettera mobile
 RSC24/8-FO**

- 8 cassetti da 588x367 mm, montati su guide telescopiche a sfera: 6 cassetti altezza 70 mm 2 cassetti altezza 140 mm

**Promozione valida solo
 con la cassettera versione Full Orange.**

2400 RSC24/7-VAS

024004048

Assortimento **223** utensili **AUTOMOTIVE** **14"** **12"**

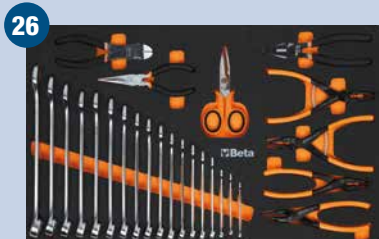

M301



M302



M304



M306

~~€ 3.080,00~~
€ 1.299,00

Versione medium

Cassettera RSC24/7 € 1.099,00
+ Assortimento 223 utensili Automotive € 1.981,00 =
~~€ 3.080,00~~ sconto € 1.781,00 (pari al -58%)
Totale € 1.299,00

RISPARMI
oltre € 1.780

LA CASSETTIERA RSC24 È INCLUSA NEL PREZZO!

Promozione valida solo con la cassettera versione Full Orange.

INCLUSA

Cassettera mobile RSC24/7-F0

- 7 cassetti da 588x367 mm, montati su guide telescopiche a sfera:
- 5 cassetti altezza 70 mm
- 1 cassetto altezza 140 mm
- 1 cassetto altezza 210 mm



RSC24

Cassettera mobile porta attrezzi

- Piano di lavoro rinforzato in ABS, solido e robusto
- Piano di appoggio multifunzione con bordi anticaduta e 8 fori per l'alloggiamento dei giravite
- 4 ruote Ø 125 mm di cui 2 fisse e 2 girevoli (una con freno)
- Serratura di sicurezza centralizzata frontale
- Porta flaconi laterale integrato, applicabile su entrambi i lati
- Piano dei cassetti protetto da tappetini di gomma espansa
- Possibilità di inserire in ogni cassetto **fino a 4 vassoi morbidi in EVA o termoformati rigidi in ABS**

Accessori integrabili disponibili a listino.



ACCESSORI E UTENSILI NON INCLUSI

SCOPRI DI PIÙ



969 mm
445 mm
740 mm

	Ral 2011	Ral 2011	Ral 9006	Ral 3000	Ral 5015	Ral 7016	Ral 9005	kg	€
		Ral 7016	Ral 7016	Ral 7016	Ral 7016				
RSC24/5	024004050	024004051	024004052	024004053	024004056	024004057	024004059	60	€ 949,00 € 519,00
RSC24/6	024004060	024004061	024004062	024004063	024004066	024004067	024004069	62	€ 1.022,00 € 579,00
RSC24/7	024004070	024004071	024004072	024004073	024004076	024004077	024004079	63	€ 1.099,00 € 619,00
RSC24/8	024004080	024004081	024004082	024004083	024004086	024004087	024004089	66	€ 1.187,00 € 669,00

RSC24AXL

Cassettiera porta attrezzi CON SISTEMA ANTIRIBALTAMENTO, modello lungo

- Piano di lavoro rinforzato in ABS con bordi anticaduta, 8 fori per l'alloggiamento dei giravite e 6 vaschette portaminuterie
- Frontalino in nylon ad alta resistenza, con porta-etichette integrato
- Piano dei cassetti protetto da tappetini di gomma espansa
- Quattro ruote Ø 125 mm di cui 2 fisse e 2 girevoli (una con freno)
- Serratura di sicurezza centralizzata frontale
- Portaflaconi laterale integrato (applicabile su entrambi i lati)
- Possibilità di inserire in ogni cassetto fino a 6 vassoi morbidi in EVA o termoformati rigidi in ABS

Accessori integrabili disponibili a listino



	Ral 2011	Ral 3000	Ral 7016		kg	€
	Ral 7016	Ral 7016	Ral 7016			
RSC24AXL/7	024004271	024004273	024004277	5 70 mm 30 kg 1 140 mm 35 kg 1 210 mm 35 kg	84	€ 1.545,00 € 879,00
RSC24AXL/8	024004281	024004283	024004287	6 70 mm 30 kg 2 140 mm 35 kg	88	€ 1.655,00 € 939,00
RSC24AXL/9	024004291	024004293	024004297	8 70 mm 30 kg 1 140 mm 35 kg	90	€ 1.760,00 € 999,00

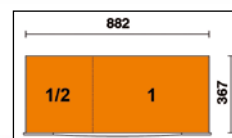

RSC28

€ 3.030,00
€ 1.679,00

Carrello SuperTank con piano di lavoro in legno e 10 cassetti

- 10 cassetti da 588x367 mm, montati su guide telescopiche a sfera:
- **5 cassetti laterali di cui:**
 - 4 cassetti altezza 70 mm
 - 1 cassetto altezza 210 mm
- **5 cassetti frontali di cui:**
 - 4 cassetti altezza 70 mm
 - 1 cassetto altezza 210 mm

Caratteristiche:

- Sistema rapido e sicuro per l'apertura e chiusura dei cassetti con frontalino in nylon e fibra di vetro
- Piano dei cassetti protetto da tappetini di gomma espansa
- Quattro ruote ad alta portata Ø 150 mm di cui 2 fisse e 2 girevoli con freno
- 2 serrature di sicurezza centralizzate
- Piano di lavoro in legno multistrato con fori per la collocazione di una morsa 1599F/150 - 1599GI/150 (da ordinare separatamente)

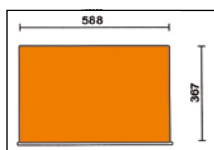

	Ral 2011	Ral 7016	Ral 3000	n°	Max
	028003001	028003007	028003003	8 70 mm	25 kg
				2 210 mm	30 kg

- Portaflaconi integrati
- Vano laterale con antina di chiusura a scomparsa con serratura
- Vano passante altezza 135 mm con base ricoperta in materiale plastico



NEW

RSC24AXXL

€ 2.200,00
€ 1.249,00

Cassettiera mobile con 8 cassetti e SISTEMA ANTIRIBALTAMENTO, modello lungo

- 1 cassetto da 1.176x367 mm ad estrazione totale, montato su guide telescopiche a sfera
- 7 cassetti da 882x367 mm ad estrazione totale, montati su guide telescopiche a sfera:
6 cassetti altezza 70 mm
1 cassetto altezza 140 mm
- **Piano di lavoro in MDF rivestito in acciaio inossidabile** con fori per la collocazione di una morsa 1599F/125 o 1599GI/125 (da ordinare separatamente) e 6 vaschette portaminuteria
- Frontalini in nylon ad alta resistenza, con porta-etichette integrato
- Piano dei cassetti protetto da tappetini di gomma espansa
- Vano laterale estraibile, montato su guide telescopiche a sfera, con ripiano e serratura
- Quattro ruote Ø 150 mm di cui 2 fisse e 2 girevoli con freno
- 3 serrature di sicurezza
- Portacarta integrato
- Portaflaconi integrato
- Possibilità di inserire: **fino a 8 vassoi morbidi in EVA o termoformati rigidi in ABS** nel cassetto da 1.176x367 mm
fino a 6 vassoi morbidi in EVA o termoformati rigidi in ABS nel cassetto da 882x367 mm

131 kg

1100 kg



Accessori integrabili disponibili a listino



Ral 2011	Ral 3000	Ral 7016
024004781	024004783	024004787

n°	Dimensione	Max
1	70 mm (1.176x367 mm)	40 kg
6	70 mm (882x367 mm)	30 kg
1	140 mm (882x367 mm)	35 kg

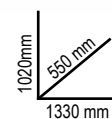
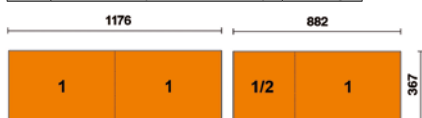

LA TUA POSTAZIONE DI LAVORO SU RUOTE

C45PRO 2.0 MWS

Cassettiera mobile Work Station con 7 cassetti e cestino portarifiuti integrato

- 1 cassetto da 1248x406 mm, montato su guide telescopiche a sfera
- 6 cassetti da 782x406 mm, montati su guide telescopiche a sfera:
5 cassetti altezza 65 mm
1 cassetto altezza 145 mm
- Piano dei cassetti protetto da tappetini di gomma espansa
- Predisposizione per l'inserimento dei termoformati
- Vano portaoggetti con ripiano intermedio e antina di chiusura, misure interne 504x424x597mm
- Cestino portarifiuti integrato
- Supporto portacarta integrato
- 4 ruote Ø 150 mm alta portata, 2 fisse e 2 girevoli con freno
- Serratura centralizzata frontale
- Possibilità di montaggio di una morsa 1599P/150 da ordinare separatamente

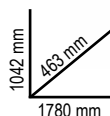

n°	Dimensione	Max
5	65 mm	25 kg
1	105 mm	40 kg
1	145 mm	30 kg

C45PRO 2.0 MWS/X

045000181

€ 1.775,00
€ 930,00

- Piano di lavoro da 1680 mm in MDF rivestito in acciaio inossidabile

126 kg



C45PRO 2.0 MWS/W

045000191

€ 1.730,00
€ 930,00

- Piano di lavoro da 1680 mm in legno multistrato

122 kg



NUOVA LINEA DI BANCHI COMPONIBILI

NEW MODULAR

Progettata per offrire ai professionisti la possibilità di configurare la propria postazione di lavoro da zero, adattandola alle specifiche esigenze.

SCOPRI DI PIÙ



- Piano di lavoro in legno multistrato 2.100x750 mm, spessore 38 mm
- Struttura in acciaio con 4 gambe di sostegno
- Fori per la collocazione di una morsa 1599F/150 - 1599GI/150 (da ordinare separatamente)
- 2 semi ripiani inferiori portaoggetti 1.788x335 mm, spessore 40 mm
- Predisposizione per il fissaggio al pavimento

- Kit 4 pannelli forati composto da:**
- 3 staffe di sostegno
 - 6 montanti da 400 mm
 - 2 alzatine da 1.015 mm, con predisposizione per l'inserimento di una multipresa rack 19" (non inclusa)
 - 4 pannelli forati 1.015x25x400 mm



C58BC-W2,1 4C+SVR

€ 1.860,00
€ 999,00

Banco da lavoro completo da 2,1 m con 4 cassetti

- 4 cassetti da 367x588 mm, montati su guide telescopiche a sfera:
 - 2 cassetti altezza 70 mm
 - 2 cassetti altezza 140 mm
- Piano dei cassetti protetto da tappetini di gomma espansa
- Serratura centralizzata frontale

- Possibilità di inserire in ogni cassetto fino a 4 vassoi morbidi in EVA o termoformati rigidi in ABS



Ral 2011	Ral 7016
Ral 7016	
058000723	058000727



C58BC-W2,1 4CA+SVR

€ 2.070,00
€ 1.099,00

Banco da lavoro completo da 2,1 m 4 cassetti e modulo anta

- Modulo anta dotato di serratura
- 4 cassetti da 367x588 mm, montati su guide telescopiche a sfera:
 - 2 cassetti altezza 70 mm
 - 2 cassetti altezza 140 mm
- Piano dei cassetti protetto da tappetini di gomma espansa
- Serratura centralizzata frontale

- Possibilità di inserire in ogni cassetto fino a 4 vassoi morbidi in EVA o termoformati rigidi in ABS



Ral 2011	Ral 7016
Ral 7016	
058000733	058000738



RSC51

Carrello di servizio con 3 cassetti

- 3 cassetti da 588x367 mm, montati su guide telescopiche a sfera, altezza 70 mm
- Piano di lavoro rinforzato in ABS, solido e robusto
- Piano di appoggio multifunzione con bordi anticaduta e 8 fori per l'alloggiamento dei giravite
- Piano dei cassetti protetto da tappetini di gomma espansa
- Possibilità di inserire in ogni cassetto **fino a 4 vassoi morbidi in EVA o termoformati rigidi in ABS**
- Serratura di sicurezza centralizzata frontale
- Pratico portagiravite laterale incluso
- Due portabombolette laterali integrati nella struttura
- Ampio ripiano inferiore protetto con tappetino in gomma antiolio e antibenzina
- Quattro ruote Ø 125 mm: 2 fisse e 2 girevoli (una con freno)
- Portata singolo cassetto: 15 kg uniformemente distribuiti

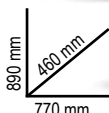

kg
400



38 kg

€ 625,00
€ 345,00

n°	mm	Max
3	70 mm	15 kg

SCOPRI DI PIÙ



Ral 2011	Ral 3000	Ral 7016
051000300	051000303	051000307

**INDISPENSABILE
PER LA TUA OFFICINA!**

Accessori integrabili disponibili a listino

C51

Carrello

- 3 ripiani ricoperti in gomma millerighe antiscivolo
- Maniglia ergonomica
- Doppia possibilità di fissaggio del ripiano centrale
- Quattro ruote Ø 100 mm: 2 fisse e 2 girevoli (una con freno)



€ 313,00
€ 175,00

kg
200



21 kg



Ral 2011	Ral 7016	Ral 3000
051000001	051000002	051000003

C25

Carrello Tank con mensola

- Coperchio di chiusura ribaltabile
- 1 cassetto scorrevole
- Piano di alloggiamento utensili protetto da tappetini di gomma espansa
- Piani di servizio protetti con tappetini in gomma antiolio e antibenzina
- Quattro ruote Ø 100 mm di cui 2 fisse e 2 girevoli (una con freno)
- Serratura centralizzata frontale
- Termoformato vuoto per bussole e accessori da 1/2" (024990104)
- Possibilità di applicazione del portacarta 2499PC

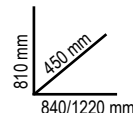

€ 716,00
€ 389,00

025000001



31,5 kg



3069

030690000

Transpallet manuale

Caratteristiche:

- 2 ruote direzionali 200x50 mm in PU
- Rulli doppi anteriori 80x70 mm in PU
- Rulli guida per l'accesso al pallet
- Tacca indicazione battuta di profondità
 - Valvola di controllo velocità di discesa
 - Valvola di sicurezza in caso di sovraccarico
 - Timone in metallo rivestito per un comfort superiore
 - **Leva di azionamento a 3 posizioni (salita, discesa, folle)**

kg
2500

69,5 kg

1150 mm

Dati tecnici:

- Capacità massima: 2500 kg
- Lunghezza totale: 1550 mm
- Lunghezza forche: 1150 mm
- Larghezza forche: 540 mm
- Larghezza singola forca: 160 mm
- Altezza leva: 1230 mm
- Altezza max. sollevamento: 200 mm
- Corridoio di stivaggio per pallet 800x1200 longitudinalmente: 1805 mm
- Raggio di volta: 1347 mm



SCOPRI DI PIÙ



5904VA/T

059040416

€ 1.775,00
€ 990,00

Assortimento di 102 utensili in termoformato rigido in ABS

12

N. pezzi/Descrizione

- 21 chiavi combinate 6-7-8-9-10-11-12-13-14-15-16-17-18-19-20-21-22-24-27-30-32 mm
- 8 chiavi a forchetta 6x7-8x9-10x11-12x13-14x15-16x17-18x19-20x22 mm
- 9 chiavi maschio esagonale piegate \odot 1,5+10 mm
- 6 chiavi maschio esagonale con impugnatura \odot 2-2,5-3-4-5-6 mm
- 8 chiavi a T con bussola snodata \odot 7-8-10-12-13-14-17-19 mm
- 19 chiavi a bussola esagonali 1/2" \odot 10-11-12-13-14-15-16-17-18-19-20-21-22-23-24-26-27-30-32 mm
- 1 prolunga - 1/2" 125 mm
- 1 prolunga - 1/2" 255 mm
- 1 snodo 1/2"
- 1 quadro maschio 1/2" con spina scorrevole 305 mm
- 1 cricchetto reversibile 1/2" \otimes
- 1 tronchesi a grande effetto taglienti diagonali ∇ 160 mm
- 1 pinza universale \equiv 180 mm
- 1 pinza a becchi mezzotondi dritti \bullet 160 mm
- 1 pinze becchi dritti per anelli elastici, per fori \odot 180 mm
- 1 pinze becchi piegati per anelli elastici, per fori \odot 170 mm
- 1 pinze becchi dritti per anelli elastici, per alberi \bullet 175 mm
- 1 pinze becchi piegati per anelli elastici, per alberi \bullet 175 mm
- 1 pinza autobloccante 240 mm
- 1 pinze regolabili cerniera chiusa 250 mm
- 7 giravite lama piatta \bullet 2,5x50 - 3x75 - 3,5x100 - 4x125 - 5,5x100 - 5,5x150 - 6,5x150 mm
- 6 giravite per viti con impronta a croce Phillips® \oplus PH0x60 - PH0x100 - PH1x80 - PH1x120 - PH2x100 - PH2x150 mm
- 2 scalpelli piatti nervati 100-200 mm
- 1 martello tipo tedesco 300 g
- 1 mazzuola con battenti in materiale plastico \varnothing 35 mm
- 1 termoformato vuoto

Beta N.	TR
42	T05
	+T06
55	T33
96/SC9	T33
96T	T52
952	T63
920A	T83
920/21	T83
920/22	T83
920/25	T83
920/42	T83
920/55	T83
1084BM	T137
1150BM	T137
1166BM	T137
1032	T145
1034	T145
1036	T145
1038	T145
1052	T153
1048N	T153
1260	T199
1262	T202
35	T234
1370	T234
1390	T234
	VP5

Consigliato con: RSC23T - RSC24 - RSC24A - RSC24AXL - RSC24AXL/P7 - RSC24AXXL - RSC24L/7 - RSC24L-CAB - C37 - C39 - C39SM - C39MD - RSC28 - C59 - C58BC - RSC55 - RSC50 2.0

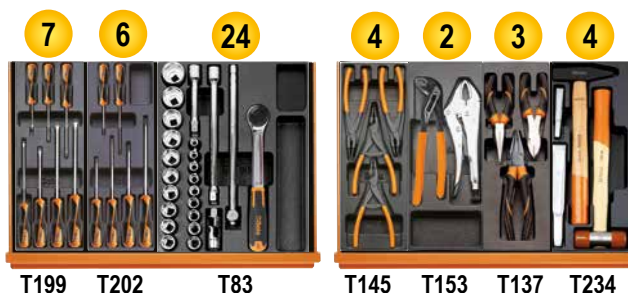

M01

024500001

€ 452,00
€ 263,00



42 6-7-8-9-10-11-12-13-14-15-16-17-18-19-20-21-22-24-27-30-32-36 mm

M05

024500005

€ 222,50
€ 125,00



42 6-7-8-9-10-11-12-13-14-15-16-17-18-19-20-21 mm

M45

024500045

€ 327,00
€ 185,00



142 8-9-10-11-12-13-14-15-16-17-18-19 mm

M46

024500046

€ 386,00
€ 199,00



142SN 8-9-10-11-12-13-14-15-16-17-18-19 mm

M50

024500050

€ 132,50
€ 75,00



96T \odot 2-2,5-3-4-5-6-7-8 mm

M55

024500055

€ 87,00
€ 50,00



97TTX \odot T10-T15-T20-T25-T30

M63

024500063

€ 351,00
€ 206,00



\odot 952 7-8-10-12-13-14-17-19 mm

M69

024500069

€ 306,00
€ 169,00

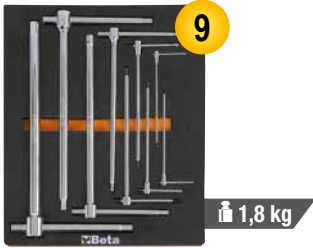

9

○ 951 2,5-3-4-5-6-8-10-12-14 mm

1,8 kg

M100

024500100

€ 1.230,00
€ 599,00

NUOVO PREZZO RIBASSATO



98

6,7 kg

14" 12"

895/1 - 895/3 - 895/6

- 900 4-4,5-5-5,5-6-7-8-9-10-11-12-13-14 mm
- 900L 5-6-7-8-9-10-11-12-13 mm
- 900ME 3-4-5-6-7 mm
- 900LP 0,8x4-1x5,5-1,2x6,5-1,2x8 mm
- 900PH PH1-PH2-PH3-PH4
- 900TX T10-T15-T20-T25-T27-T30-T40
- 900/20 50 mm - 900/20L 100 mm
- 900/21 150 mm
- 900/25
- 900BG/30
- 900/42

◎ 900/55

- 920A 8-10-11-12-13-14-15-16-17-18-19-20-21-22-23-24-26-27-28-30-32 mm
- 920/15 - 920/25
- 920AN/125 125 mm
- 920AN/250 250 mm
- 920/42
- ◎ 920/55
- ◎ 920FTX 10-12-14-16-18-20-22-24 mm
- 920AL 10-12-13-14-15-16-17-18-19-21-22 mm

M105

024500871

€ 1.335,00
€ 649,00

NUOVO PREZZO RIBASSATO



116

7,7 kg

14" 38" 12"

- 900 4-4,5-5-5,5-6-7-8-9-10-11-12-13-14 mm
- 900L 5-6-7-8-9-10-11-12-13 mm
- 96BPC/SC9 1,5-2-2,5-3-4-5-6-8-10 mm
- 895/1 - 895/3 - 895/6
- 900ME 3-4-5-6-7 mm
- 900LP 0,8x4-1x5,5-1,2x6,5-1,2x8 mm
- 900PH PH1-PH2-PH3-PH4
- 900TX T10-T15-T20-T25-T27-T30-T40
- 900/16 □ 1/4 - ■ 3/8
- 900/... 50-100-150 mm
- 900/25 - 900BG/30 - 900/42
- ◎ 900/55
- 910A 6-7-8-9-10-11-12-13-14-15-16-17-18-19-20-21-22 mm

- 910/15 □ 3/8 - ■ 1/4
- 910/16 □ 3/8 - ■ 1/2
- 910/21 125 mm
- 910/22 250 mm
- 910/25 - 910/42
- ◎ 910/55
- 920A 8-10-11-12-13-14-15-16-17-18-19-20-21-22-23-24-26-27-28-30-32 mm
- 920/15 □ 1/2 - ■ 3/8
- 920/25
- 920AN 125 - 250 mm
- 920/42
- ◎ 920/55
- 956E 16-17,8-20,8 mm

M118

024500118

€ 1.012,00
€ 499,00



33

8 kg

12"

ADATTO A CASSETTI DA 140 mm

- 1927P 1750 Nm
- 720L ○ 13-17-19-21-22-24 mm
- 720ME ○ 5-6-8-10-12-14-17-19 mm
- 720 ○ 10-12-13-14-15-16-17-18-19-21-22-24-27-30-32 mm
- 720LC ○ 17-19-21 mm

M129

024500129

€ 449,00
€ 269,00



13

3,4 kg

- 1032 180 mm
- 1034 170 mm
- 1036 175 mm
- 1038 175 mm
- 1048N 250 mm
- 1052 240 mm
- 1082BM 160 mm
- 1098 220 mm
- 1112 250 mm
- 1128BM 145 mm
- 1150BM 180 mm
- 1166BM 160 mm
- 1168BM 160 mm

M213

024500213

€ 222,50
€ 129,00



25

Beta evox

1,8 kg

- 1201E 2,5x50-3x75-4x100-5,5x125-6,5x150-8x200 mm
- 1201EN 4x30 mm
- 1202E PH0x60-PH1x80-PH2x100-PH3x150 mm
- 1202EN PH1X30 mm
- 1207E/TX T6-T7-T8-T9-T10-T15-T20-T25-T27-T30-T40-T45
- 1253 3,5x100 mm

M230

024500230

€ 425,00
€ 245,00



25

3,2 kg

- 30 Ø 2-3-4 mm
- 31 Ø 2-3-4-5-6-8 mm
- 32 Ø 4 mm
- 34 150 mm
- 35 200-250 mm
- 36 125 mm
- 1370 500 g
- 1390 Ø 35 mm
- 1692 3 m
- 1712
- 1719BMA/Q 200 mm
- ▲ 1719BMA/T 200 mm
- 1719BMA/P 200 mm
- 1719BMA/M 200 mm
- 1719BMA/R 200 mm
- 1737NX
- 1771 170 mm

42

L'ICONICA CHIAVE BETA

Una forma elegante e snella, alleggerita nelle linee e più leggera al tatto.

La forza, la resistenza e l'ergonomia della chiave Beta raggiungono valori ancora superiori per offrire la miglior chiave possibile alle mani degli utilizzatori.

Il processo produttivo si svolge nei nostri stabilimenti di Sovico e Sulmona, avvalendosi delle tecnologie più avanzate in termini di automazione e degli operatori più preparati in termini di esperienza.

ERGONOMIA

L'occhio poligonale è inclinato di 15° per proteggere la mano. La forma è ottenuta da stampo, non piegata successivamente



FORZA

Valori di coppia più che doppi rispetto ai requisiti della norma ISO 1711

RESISTENZA

Grande resistenza: nel caso di uso improprio la chiave inizia a deformarsi, non si spezza in modo improvviso e pericoloso

SCOPRI DI PIÙ



42/SP15

000421078

€ 189,50
€ 109,00

Serie di 15 chiavi combinate

- Comodo e pratico supporto incluso

6-7-8-9-10-11-12-13-14-15-16-17-19-22-24 mm



42/SP25

000421085

€ 487,00
€ 279,00

Serie di 25 chiavi combinate con supporto

6-7-8-9-10-11-12-13-14-15-16-17-18-19-20-21-22-23-24-25-26-27-28-30-32 mm



55/B12N

000550164

€ 152,50
€ 89,00

Serie di 12 chiavi a forchetta doppie in busta avvolgibile di poliestere resistente

6x7-8x9-10x11-12x13-14x15-16x17-18x19-20x22-21x23-24x26-25x28-30x32 mm



83/S5

000830085

€ 136,50
€ 78,00

Serie di 5 chiavi poligonali per starter

10x12-11x13-15x17-16x18-19x22 mm



90/B8N

000900156

€ 128,50
€ 75,00

Serie di 8 chiavi poligonali doppie curve in busta avvolgibile di poliestere resistente

6x7-8x9-10x11-12x13-14x15-16x17-18x19-20x22 mm



142SN/SC9

001420259

€ 266,00
€ 153,00

Serie di 9 chiavi combinate a cricchetto snodate con supporto compatto

8-10-11-12-13-14-15-17-19 mm



142/SC9I

001420087

€ 222,00
€ 127,00

Serie di 9 chiavi combinate a cricchetto reversibile con supporto compatto

8-10-11-12-13-14-15-17-19 mm



141/B9

001410069

€ 195,50
€ 99,00

Serie di 9 chiavi combinate a cricchetto diritte, in busta di tela

8-10-11-12-13-14-15-17-19 mm



94/S6

000940050

€ 131,50
€ 59,00

Serie di 6 chiavi per raccordi tubi

8x10-10x11-11x13-12x14-17x19-19x22 mm



95FTX/S4

000950325

€ 58,00
€ 29,50

Serie di 4 chiavi poligonali doppie diritte per viti con testa a profilo Torx®

E6xE8-E10xE12
E14xE18-E20xE24



186 8-32

001860008

€ 50,50
€ 29,00

Chiave autoserrante a ripresa automatica per esagoni da 8 a 32 mm

Ideale per viti con testa a profilo: esagonale, Spline®, quadrato, Torx®; anche rovinata



PUÒ ESSERE IMPIEGATA ANCHE PER IL SERRAGGIO DI VITI USURATE O ROVINATE



L 260 mm

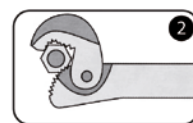

SPLINE®
12 lati



quadrato



Torx®



esagonale



teste rovinate al 70%

951/S6

 € 132,50
€ 74,50

009510687

Serie di 6 chiavi a T con 3 estremità maschio esagonale cromate

○ 2,5-3-4-5-6-8 mm



2,5÷6 mm

952/D7

 € 256,00
€ 149,00

009520079

Serie di 7 chiavi a T con bussola esagonale snodata

○ 7-8-10-12-13-14-17 mm

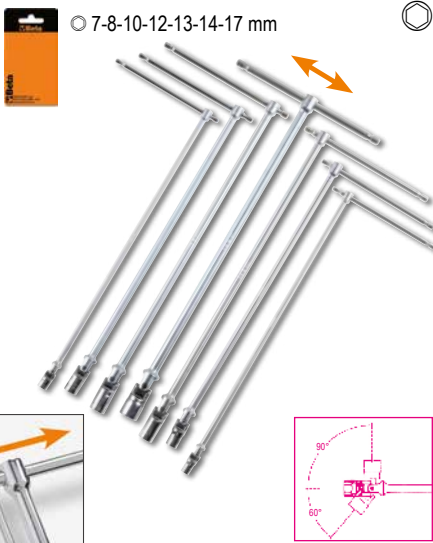
NEW
96BP-H0/SC9

 € 49,00
€ 23,50

000961254

Serie di 9 chiavi maschio esagonale piegate con un'estremità sferica, con sistema di trattenimento vite

Ø mm	L mm
1,5	79
2	84
2,5	89
3	99
4	100
5	126
6	148
8	168
10	187

96BPC/SC9

 € 45,50
€ 23,00

000960354

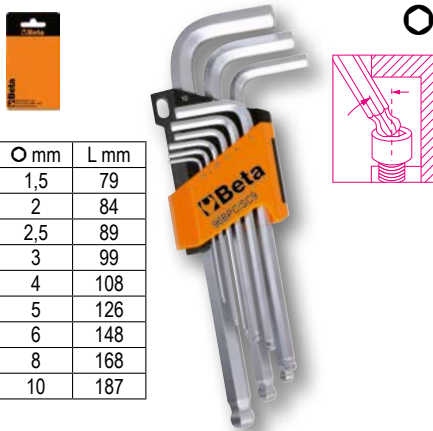
Serie di 9 chiavi maschio esagonale piegate con un'estremità sferica

Ø mm	L mm
1,5	79
2	84
2,5	89
3	99
4	108
5	126
6	148
8	168
10	187

97BTX/SC8

 € 81,50
€ 44,00

000970164

Serie di 8 chiavi maschio piegate con un'estremità sferica per viti con impronta Torx®

Ø mm	L mm
T9	62
T10	71
T15	81
T20	92
T25	94
T27	105
T30	114
T40	129

97BRTXL/SC8

 € 95,00
€ 45,00

000970464

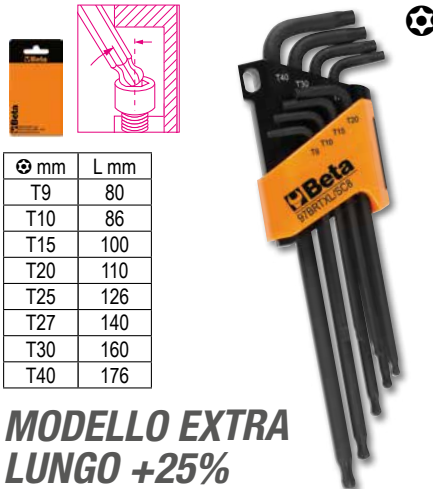
Serie di 8 chiavi maschio piegate con un'estremità sferica

Ø mm	L mm
T9	80
T10	86
T15	100
T20	110
T25	126
T27	140
T30	160
T40	176

MODELLO EXTRA LUNGO +25%
96T/S5P

 € 65,50
€ 37,00

000960946

Serie di 5 chiavi maschio esagonale piegate con impugnatura

○ 2,5-3-4-5-6 mm

97TTX/S6

 € 93,50
€ 49,50

000970791

Serie di 6 chiavi maschio piegate per viti con impronta Torx® con impugnatura

 ○ T10-T15-T20-
T25-T30-T40

951GP/S6

009511687

€ 164,50
€ 79,00

Serie di 6 chiavi a T con una estremità maschio esagonale con astina fissa

○ 3-4-5-6-8-10 mm



LA CHIAVE MASCHIO ESAGONALE IDEATA PER IL MONDO RACING!

920/40

009200850

€ 61,00
€ 35,00

Quadro maschio 1/2" snodato a T cromato

L mm	A mm
490	230

12"

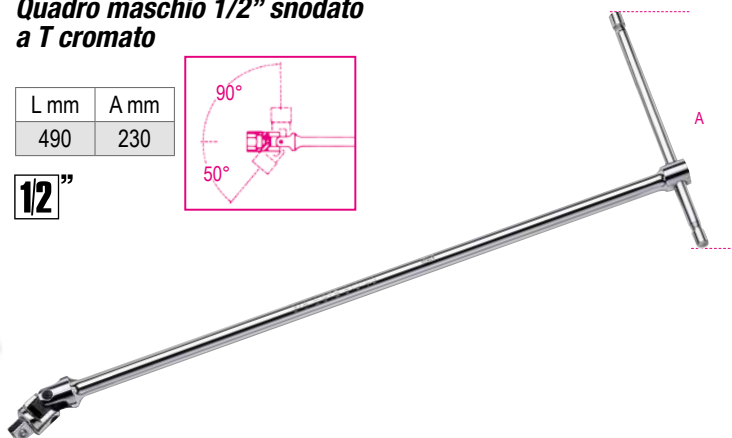
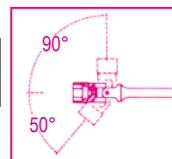

1203E/D8P

012031018

€ 44,50
€ 25,90

Serie di 8 giravite

1201E ● 2,5x50-3x75-4x100-5,5x100-6,5x150 mm
1202E ● PH0x60-PH1x80-PH2x100 mm



1203E/D10N

012031019

€ 56,50
€ 32,40

Serie di 10 giravite

1201E ● 2,5x50-3x75-4x100-5,5x150-6,5x150 mm
1202E ● PH0x60-PH1x80-PH2x100 mm
1201EN ● 4x30 mm
1202EN ● PH1x30 mm



1207E/TX-D7

012071207

€ 57,50
€ 32,50

Serie di 7 giravite

1207E/TX ● T6-T8-T10-T15-T20-T25-T30



Beta EVOX
L'EVOLUZIONE DEL GIRAVITE!

1293/D8

012930403

€ 88,00
€ 39,00

Serie di 8 giravite

1290 ● 0,5x3x75-0,8x4x100-1x5,5x150-1,2x6,5x150-1,2x8x150 mm
1292 ● PH0x3x60 -PH1x4,5x80-PH2x6x100 mm



Betamax
MAXIMUM PERFORMANCE



1243/D7

012430017

€ 106,00
€ 60,50

Serie di 7 giravite a battere

1241 ● 5,5x100-6,5x125-1,2x150-1,6x200 mm
1242 ● PH1x100-PH2x100-PH3x150 mm



900/C11

009000971

€ 231,00

€ 133,00

Assortimento di 11 chiavi a bussola esagonali, 20 inserti per avvitatori e 8 accessori in cassetta di lamiera

14" 14"



350x150x50 mm

	861LP	⦿	0,5x3-0,8x5,5-1x5,5-1,2x6,5 mm
	861PE	○	3-4-5-6-8 mm
	861PH	⊕	PH0-PH1-PH2-PH3
	861TX	⊗	T8-T10-T15-T20-T25-T30-T40
	895/1	○	1/4" - 1/4"
	900	○	5-5,5-6-7-8-9-10-11-12-13-14 mm
	900/16	□	1/4" - 3/8"
	900/20		50 mm
	900/21		150 mm
	900/25		
	900/42		
	900BG/30		
	900/55	⊗	

902A/C22

009020807

€ 371,00

€ 211,00

Assortimento di 22 chiavi a bussola esagonali e 6 accessori, in cassetta di lamiera

12" 14"

14"		900	○	5-5,5-6-7-8-9-10-11-12-13 mm
		900/20		50 mm
		900/25		
12"		900/55	⊗	
		920A	○	10-13-14-15-17-18-19-22-24-27-30-32 mm
		920/21		125 mm
		920/25		
		920/55	⊗	



420x185x60 mm

920A/C17M

009200924

€ 330,00

€ 189,00

Assortimento di 17 chiavi a bussola esagonali e 5 accessori in termoformato morbido, in cassetta di lamiera

12"



420x185x60 mm

	920A	○	10-11-12-13-14-15-16-17-18-19-20-21-22-24-27-30-32 mm
	920/21		125 mm
	920/22		255 mm
	920/25		
	920/42		305 mm
	920/55	⊗	

928A/C12

009280955

€ 875,00

€ 499,00

Assortimento di 12 chiavi a bussola esagonali e 5 accessori, in cassetta di lamiera

3/4"



530x220x80 mm

	928A	○	22-24-27-30-32-34-36-38-41-46-50-55 mm
	928/21		200 mm
	928/22		380 mm
	928/25		
	928/42		450 mm
	928/55	⊗	

LA GAMMA DI CRICCHETTI BETA

NEW NUOVO DESIGN

**MATERIALI
INNOVATIVI
PER PERFORMANCE
AL TOP**

**100%
MADE
By
Beta**

Cricchetto fino a 72 denti: angolo di ripresa di 5° per lavori in spazi limitati di manovra. Mantiene la caratteristica di avere un dentello con 17 denti, di cui 11 sempre in presa

Quadro fosfatato

Ingombro minimo della testa per migliorare l'accessibilità

Impugnatura ergonomica bimateriale

SCOPRI DI PIÙ



- Nuova leva: il processo di stampaggio ha origine da un semilavorato a sezione tonda, appositamente studiato per minimizzare le tensioni interne, offrendo così prestazioni ottimali
- La pressione della mano sulla testa non provoca l'inversione del quadro
- Inversione del senso di rotazione con una sola mano

Le versioni con attacco quadro da 1/2" e 3/4" presentano una riduzione di peso del prodotto di circa il 6%, offrendo una maneggevolezza ottimale e una facilità d'uso superiore, senza compromessi su robustezza e prestazioni.

Foro sull'impugnatura per appendibilità

	L mm	Ø mm	A mm	■	denti		€
	127	25	29	1/4"		009001155	€ 48,00 € 27,00
	207	31	33	3/8"		009101155	€ 52,00 € 29,00
	271	40	41	1/2"		009201155	€ 63,00 € 35,00
	504	58	59	3/4"		009281155	€ 166,00 € 95,00

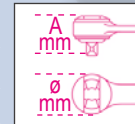

867/C52

008670901

52 inserti con attacco esagonale 10 mm e 2 accessori in cassetta di materiale plastico

52x



250x170x70 mm

2,1 kg



€ 143,00
€ 79,50

	867PE	○ 4-5-6-7-8-10-12 mm
	867PE/L	○ 4-5-6-7-8-10-12 mm
	867XZN	○ M5-M6-M8-M10-M12
	867XZN/L	○ M5-M6-M8-M10-M12
	867TX	⊗ T20-T25-T30-T40-T45-T50-T55
	867TX/L	⊗ T20-T25-T30-T40-T45-T50-T55
	867RTX	⊗ T20-T25-T30-T40-T45-T50-T55
	867RTX/L	⊗ T20-T25-T30-T40-T45-T50-T55
	867/1	○ 10 mm - □ 3/8"
	867/2	○ 10 mm - □ 1/2"

920TX/SB9

009200532

Serie di chiavi a bussola maschio per viti con impronta Torx®, con attacco quadro femmina 1/2" cromate - inserti bruniti

12"



NEW

599DGT-AW

Chiave dinamometrica elettronica a lettura di coppia e angolo con cricchetto reversibile e trasmissione dati wireless per serraggi destrorsi (precisione ± 2%) e sinistrorsi (precisione ± 3%)

- Tipologie di serraggio: coppia, angolo, coppia + angolo
- Doppia modalità di misura: picco e traccia
- Il raggiungimento della coppia o dell'angolo prefissati viene segnalato da avvisatori luminosi, da un suono intermittente e da vibrazione tattile
- Memorizzazione e visualizzazione delle ultime 99 letture di coppia e/o angolo di picco
- 9 modalità "Preset" memorizzabili e pre-impostabili
- Tracciabilità dei dati di serraggio. Il software permette di memorizzare data e ora, numero di serie dell'utensile, valore di serraggio impostato, valore raggiunto e di associarli all'ID utente
- Blocco di sicurezza dei tasti
- Possibilità di associare la chiave a uno specifico utilizzatore tramite software
- Impugnatura bimatériauale antiscivolo
- Chiave + software in 9 lingue
- Inclusi: 3 batterie AA - 1,5 V, chiavetta USB wireless e chiavetta USB software

UNI EN ISO 6789



14"

38"

12"

599DGT-AW/30

005990702

€ 1.060,00

€ 619,00

Nm	Kgfm	lbf.ft	■	L (mm)	
6÷30	0,6÷3	4,5÷22	1/4"	410	0,1

599DGT-AW/135

005990713

€ 1.080,00

€ 629,00

Nm	Kgfm	lbf.ft	■	L (mm)	
27÷135	2,7÷13,5	20÷100	3/8"	445	1,0

599DGT-AW/340

005990734

€ 1.150,00

€ 649,00

Nm	Kgfm	lbf.ft	■	L (mm)	
68÷340	6,8÷34	50÷250	1/2"	615	1,0



SCOPRI DI PIÙ



- Trasmissione dati wireless bi-direzionale, dalla chiave al software e viceversa, in massa a posteriori o in tempo reale



COPPIA + ANGOLO

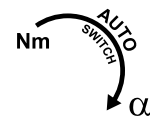

- Software personalizzato per elaborazione dati con riscontro OK/NG immediato e intuitivo e visualizzazione di grafici in tempo reale

610/5

006100025

€ 188,00

€ 107,00

Chiavi dinamometriche a scatto con cricchetto reversibile per serraggi destrorsi con 5 valori preregolati. Precisione di serraggio ± 4%

12"

- Coppie selezionabili 90 - 100 - 110 - 120 - 130 Nm
- Selezione della coppia molto rapida
- Copre il serraggio della maggior parte dei cerchi auto in commercio



UNI EN ISO 6789

L mm	A mm
490	39

610L

Chiavi dinamometriche a scatto con leva a L per serraggi destrorsi con 5 valori preregolati. Precisione di serraggio ± 4%

12"



UNI EN ISO 6789

L mm	L1 mm
470	80

610L/5

006100125

€ 167,00

€ 95,00

Coppie di serraggio selezionabili 90 - 100 - 110 - 120 - 130 Nm

610L/5L

006100150

€ 172,00

€ 99,00

Coppie di serraggio selezionabili 120 - 140 - 160 - 180 - 200 Nm

666

LA CHIAVE ZERO-RESET CHE NON DEVE ESSERE SCARICATA A FINE UTILIZZO

Chiavi dinamometriche a scatto ZERO-RESET con cricchetto reversibile per serraggi destrorsi e precisione di serraggio $\pm 3\%$

UNI EN ISO 6789 **1/4" 3/8" 1/2"**

	Nm	■		L (mm)	g	📄	€
666/2	5÷25	1/4"	0,05	273	395	006660702	€ 275,00 € 158,00
666/2X	5÷25	3/8"	0,05	273	405	006660703	€ 275,00 € 158,00
666/5	10÷50	3/8"	0,25	342	680	006660705	€ 250,00 € 143,00
666/10	20÷100	3/8"	0,25	385	760	006660710	€ 252,00 € 144,00
666/10X	20÷100	1/2"	0,25	385	770	006660711	€ 257,00 € 147,00
666/20	40÷200	1/2"	0,5	471	1020	006660720	€ 274,00 € 155,00
666/30	60÷300	1/2"	1	600	1271	006660730	€ 311,00 € 178,00

100%
MADE
By
Beta



SCOPRI DI PIÙ



667

Chiave dinamometrica a scatto ZERO-RESET con cricchetto semplice per serraggi destrorsi e sinistrorsi, precisione di serraggio $\pm 3\%$

UNI EN ISO 6789 **1/2" 3/4"**

	Nm	■		L (mm)	g	📄	€
667/20	40÷200	1/2"	0,5	471	1035	006670720	€ 269,00 € 153,00
667/30	60÷300	1/2"	1,0	600	1285	006670730	€ 300,00 € 169,00
667/40	80÷400	3/4"	1,0	710	2220	006670740	€ 721,00 € 409,00

677/C

Chiavi dinamometriche a disinnesto con cricchetto semplice per serraggi destrorsi e sinistrorsi, precisione di serraggio $\pm 4\%$ in cassetta

La chiave dinamometrica Beta 677/C è particolarmente adatta per gli utilizzi gravosi a elevate coppie di serraggio. Il meccanismo a disinnesto avvisa l'operatore del raggiungimento della coppia impostata attraverso un piegamento della chiave nel punto dello snodo di circa 20°.



Il meccanismo a disinnesto avvisa l'operatore del raggiungimento della coppia impostata attraverso un piegamento della chiave nel punto dello **snodo di circa 20°**.

**677/C800** UNI EN ISO 6789**3/4"**

	Nm	kgfm	lbf.ft	■		L (mm)	kg	📄	€
677/C600	120÷600	12÷60	100÷450	3/4"	10	1059	6,0	006770607	€ 1.101,00 € 639,00
677/C800	200÷800	20÷80	150÷600	3/4"	10	1319	6,7	006770612	€ 1.144,00 € 659,00
677/C1000	300÷1000	30÷100	200÷750	3/4"	20	1554	7,4	006770616	€ 1.215,00 € 699,00

601C

006010100

€ 224,50

€ 130,00

Goniometro digitale per serraggi angolari, magnetico

- Per effettuare serraggi di viti a tensioni prestabilite tramite la misurazione dell'angolo di torsione
- Dotato di avvisatore acustico (BUZZER) e avvisatori luminosi (LED) che segnalano l'avvicinamento e il raggiungimento dell'angolo impostato
- Per serraggi destrorsi e sinistrorsi
- Precisione angolo: +/- 2°, Risoluzione: 0,1°
- 9 valori di angolo preimpostabili
- 50 misurazioni memorizzabili
- Alimentazione: 2 batterie AAA (incluse)



601CA

006010120

€ 397,00

€ 230,00

Goniometro digitale per serraggi coppia ed angolo



- Permette serraggi coppia ed angolo
- Per serraggi destrorsi e sinistrorsi
- Precisione coppia: +/- 4% del valore impostato - Precisione angolo: +/- 2°
- Scala di lettura in Nm/ft.lb/in.lb/kgcm/gradi
- Dotato di avvisatore acustico (BUZZER) e avvisatori luminosi (LED) che segnalano l'avvicinamento e il raggiungimento dell'angolo o della coppia impostati
- 9 valori di coppia o angolo preimpostabili
- 50 misurazioni memorizzabili
- Alimentazione: 2 batterie AAA (incluse)



<input type="checkbox"/>	<input checked="" type="checkbox"/>	Nm	
1/2"	1/2"	40÷200	0,1

1009L/DP-S2

010090060

€ 88,00

€ 46,00

Serie di 2 pinze a becchi mezzotondi lunghissimi zigrinatic on doppio snodo

L 340 mm



45°



1009L/DP

1009L/D

1031/S4

010310000

€ 117,50

€ 66,00

Serie di 4 pinze per anelli elastici di sicurezza

1032 180 mm
○ 19 ÷ 60 mm

1038 175 mm
● 19 ÷ 60 mm

1034 170 mm
○ 19 ÷ 60 mm

1036 175 mm
● 19 ÷ 60 mm



1169GBM/D2

011690272

€ 62,50

€ 35,50

Assortimento di 1 pinza universale e 1 tronchese, impugnatura bimateriale, con finitura industriale



1082GBM
160 mm

1150GBM
180 mm



1169BM/D3

011690133

€ 103,00

€ 59,00

Assortimento di 1 pinza universale, 1 pinza becchi mezzotondi lunghi e 1 tronchese, impugnatura bimateriale cromati



1166BM 160 mm

1150BM 180 mm

1082BM 160 mm





BREVETTATA

**INNOVAZIONE ASSOLUTA
TAGLIENTI PERFORMANTI
GRANDE FORZA DI TAGLIO**

1150HPC

011500618

€ 69,00
€ 38,00



**Pinza universale HYPERCUT
con taglienti in acciaio
sinterizzato M2**

- Il perno decentrato avvicina il fulcro al punto di taglio, aumentando l'effetto leva.
- Il perfetto allineamento dei becchi e il profilo assottigliato garantiscono presa sicura anche in spazi molto ristretti.
- Il corpo della pinza utilizza l'affidabile acciaio al molibdeno lavorato termicamente per essere flessibile e resistente e garantire una presa sicura in ogni condizione.



Sforzo di taglio prova statica = **-73%**

Vita media dei taglienti = (test ISO 5744) **+127%**

Durezza dei taglienti M2 = **65HRC**



SCOPRI DI PIÙ



437U/09

004370550

€ 360,00
€ 207,00

**Kit di ripristino
delle filettature danneggiate**

M5X0,8
M6X1,0
M8X1,25
M10X1,5
M12X1,75

≡ 370x230x55 mm



1430/S5

014300105

€ 27,00
€ 15,90

**Estrattori conici per viti e prigionieri
destrorsi danneggiati
in acciaio legato**

1430/1-1430/2-1430/3
1430/4-1430/5

≡ 110x150x40 mm



446/C110

004460060

€ 924,00
€ 499,00

**Assortimento di 105 maschi e filiere
con 5 accessori in acciaio al cromo,
filettatura metrica,
in cassetta di legno**

435/0 444/1 436/1
435/3 444/2



≡ 500x337x60 mm

I 430 M mm	II 433 M mm	III 440/440A M mm	IV 441/441A M mm
2x0,4	6x0,75 - 7x0,75	2x0,4	6x0,75 - 7x0,75
3x0,5	8x0,75 - 8x1	3x0,5	8x0,75 - 8x1
4x0,7	9x0,75 - 9x1	4x0,7	9x0,75 - 9x1
5x0,8	10x0,75 - 10x1	5x0,8	10x0,75 - 10x1
6x1	10x1,25 - 11x0,75	6x1	10x1,25 - 11x0,75
7x1	11x1 - 11x1,25	7x1	11x1 - 11x1,25
8x1,25	12x0,75 - 12x1	8x1,25	12x0,75 - 12x1
9x1,25	12x1,25 - 12x1,5	9x1,25	12x1,25 - 12x1,5
10x1,5	14x1 - 14x1,25	10x1,5	14x1 - 14x1,25
11x1,5	14x1,5 - 16x1	11x1,5	14x1,5 - 16x1
12x1,75	16x1,5 - 18x1,5	12x1,75	16x1,5 - 18x1,5
14x2		14x2	
16x2		16x2	

1545/C5M

015450011

€ 585,00
€ 332,00

**Estrattore 1542/1
con 5 Espansori 1544**

	A mm	C mm
1544/1	9+12	0,80
1544/2	13+17	1,15
1544/3	16+21	1,70
1544/4	20+25	1,65
1544/5	25+30	2,00

265x180x45 mm

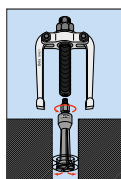

1547/C6

015470006

€ 301,00
€ 169,00

**Estrattori per cuscinetti
con false sfere**

Cuscinetti:
1547/1 6011-6014, 6206-6211, 6303-6308, 6403-6405
1547/2 6004-6010, 6200-6205, 6300-6304



420x185x60 mm



1500

Estrattori universali a 2 griffe

- Impiego sia per esterni che per interni
- Griffe mobili lungo la traversa con dadi di bloccaggio

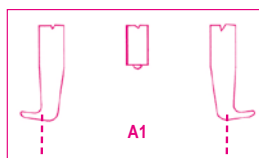

	A min÷max mm	L mm	L1 mm	● mm	A1 min÷max mm		€
1500/1	25÷80	100	135	17	70÷130	015000301	€ 89,50 € 52,00
1500/2	25÷130	100	135	17	80÷180	015000302	€ 93,50 € 54,00
1500/3	50÷160	150	210	22	105÷220	015000303	€ 155,50 € 90,00
1500/4	60÷200	150	210	22	120÷270	015000304	€ 213,50 € 124,00
1500/5	80÷250	205	280	27	160÷330	015000305	€ 388,00 € 225,00
1500/6	80÷320	205	280	27	160÷420	015000306	€ 455,00 € 264,00
1500/7	110÷520	205	280	27	195÷600	015000307	€ 681,00 € 395,00
1500/8	170÷640	230	310	36	260÷715	015000308	€ 1.098,00 € 630,00



1517C

Estrattori combinati a due o tre griffe autoserranti

- Porta griffe con conformazione per un utilizzo a 2 oppure a 3 griffe
- Apertura contemporanea delle griffe
- Effetto autoserrante
- Dotato di spina di sicurezza
- Misura 2 con prolunga per vite (lunghezza totale vite con prolunga 380 mm)

	A min÷max mm	L mm	L1 mm	● mm		€
1517C/0	12÷140	145	250	18	015170500	€ 236,00 € 130,00
1517C/1	20÷180	200	300	18	015170501	€ 298,00 € 160,00
1517C/2	30÷280	270	300	18	015170502	€ 368,00 € 190,00



31/SP6

000310030

~~€ 83,00~~
€ 48,00

Serie di 6 cacciaspina con supporto

2-3-4-5-6-8 mm



963

009630001

~~€ 39,00~~
€ 22,00

Leva con estremità a punta e piatta curva



965 450

009650014

~~€ 25,50~~
€ 14,50

Leva con estremità piatta curva



1370

Martelli tipo tedesco manico in legno

HICKORY



UNI 7778 DIN 1041

	g	g		€
1370/300	300	439	013700053	€ 16,30 € 9,50
1370/500	500	669	013700055	€ 19,90 € 11,50
1370/800	800	949	013700058	€ 26,00 € 15,00
1370/1000	1000	1180	013700060	€ 31,00 € 18,00
1370/1500	1500	1722	013700065	€ 35,50 € 20,50
1370/2000	2000	2181	013700070	€ 42,00 € 24,50

1390

Mazzuole con battenti intercambiabili in materiale plastico manico in legno



UNI 7784

	Ø mm	g		€
1390/22	22	134	013900022	€ 19,90 € 11,50
1390/28	28	230	013900028	€ 24,70 € 14,30
1390/35	35	365	013900035	€ 33,50 € 19,50
1390/45	45	689	013900045	€ 53,50 € 31,00
1390/60	60	1462	013900060	€ 98,50 € 53,00

1599F

Morse parallele da banco forgiate

Interamente in fusione di acciaio.

- Ganasce fresate e temprate in superficie
- Apertura anteriore
- Elevata profondità di serraggio

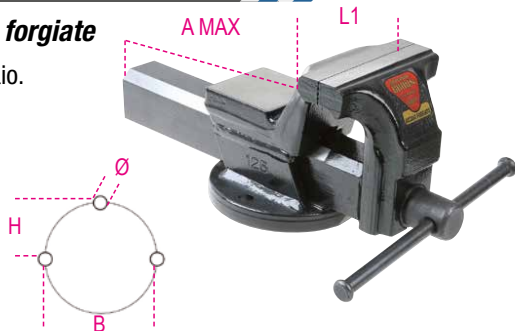

	L mm	BxH mm	Ø mm	A max mm		€
1599F/100	100	92x46	11	125	015990100	€ 345,00 € 199,00
1599F/125	125	108x54	13	150	015990125	€ 441,00 € 249,00
1599F/150	150	125x62	13	200	015990150	€ 619,00 € 349,00
1599F/175	175	140x70	15	220	015990175	€ 845,00 € 479,00

1128BMX

011280051

~~€ 18,90~~
€ 10,90

Forbici per elettricisti lame dritte in acciaio inossidabile con microdentatura

- Lame in acciaio INOX dritte
- Gola tagliafilo
- Con microdentatura su un tagliante



1712TFS

017120595

Magnete telescopico con testa flessibile

- Lunghezza da 135 mm a 570 mm



Ø 5 mm

NEW

€ 19,00

€ 10,90

1750KG10

017500100

€ 204,50

€ 118,00

Ingrassatore a leva da 10 kg, con tubo ad alta pressione da 2 m

3 differenti livelli di pressione impostabili:

- 4 gr a 275 bar
- 7 gr a 206 bar
- 9 gr a 137 bar

Dimensioni fusto:

- Altezza 313 mm
- Diametro interno 220 mm
- Diametro esterno 224 mm



1750

017500500

€ 45,50

€ 26,00

Compressori a leva per grasso, 500 cc

550 BAR



1650

Calibro a corsoio in acciaio inossidabile temprato in fodero di pelle

- Lettura ventesimale
- Bloccaggio a molla

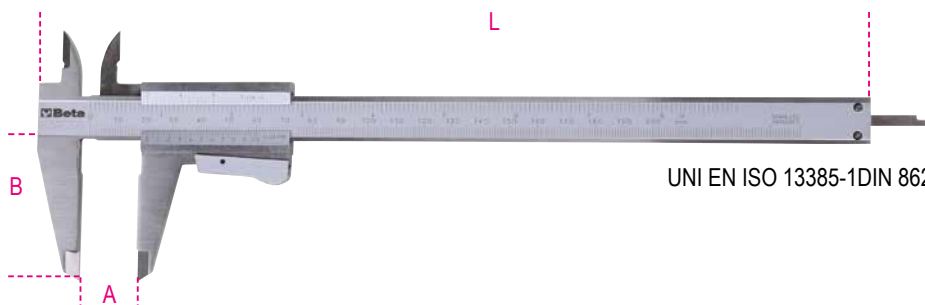

UNI EN ISO 13385-1DIN 862

	A max mm	L mm	B mm	G mm	HxS mm	g	017600001	€
1650 150	12÷140	145	250	18	16x3	170	016500001	€ 64,50 € 37,50
1650 200	20÷180	200	300	18	-	230	016500002	€ 85,00 € 49,00

1760TMC

017600710

€ 896,00

€ 509,00

Termocamera ad infrarossi

Termocamera compatta per la misurazione della temperatura senza contatto, adatta per applicazioni nei settori edile, meccanica ed impianti elettrici e di riscaldamento.



TEMPERATURA DA -20 ÷ +600 °C

SCOPRI DI PIÙ



IP54

- Temperatura da -20 ÷ +600 °C
- Display LCD TFT da 2 pollici 240x320
- Sensore da 32x32 pixel
- Frequenza di acquisizione 7Hz
- Termosensibilità <347mK
- Acquisizione automatica dei punti caldi e freddi
- Fotocamera di acquisizione immagini in formato BMP (massimo 100 immagini)
- Emissività regolabile
- Alimentazione 3 batterie alcaline AAA
- Interfaccia USB
- Banda infrarossi 6.5÷14µm
- Distanza di fusione visibile/infrarosso 0.5; 1; 2 m
- Funzione allarme, selezionando la temperatura massima e minima accettabili

**5+1 INCLUSO
NEL PREZZO**

9710/B6

097100840

~~€ 56,50~~
€ 34,90

LUBRIBETA UNIVERSAL

**Sbloccante lubrificante
multiuso 7 funzioni**

1. Sbloccante;
 2. Lubrificante;
 3. Detergente;
 4. Protettivo antiruggine;
 5. Disossidante per contatti elettrici;
 6. Idrorepellente;
 7. Anticongelante
- Non contiene silicone.

**BOX 6
PEZZI**



**11+1 INCLUSO
NEL PREZZO NEW**

9740/B12

097400850

~~€ 80,50~~
€ 46,90

BRAKE CLEANER

Pulitore per freni

- Ideale per la pulizia di dischi e pastiglie freno, motori.
- Grazie alla sua formulazione permette di eliminare qualsiasi incrostazione di grasso e catrame, senza lasciare residui.
- Adatto anche come sgrassante generico di superfici metalliche.
- Ad evaporazione rapida.
- Non intacca gomma e plastica.

**BOX 12
PEZZI**



9841N

098410120

~~€ 28,00~~
€ 14,90

BLACK SEAL

Guarnizione siliconica nera

Resistente ad alte temperature, con pratico erogatore a pressione (pressure pack)

Ideale per coppe olio, pompe olio, carter, scatole cambio, parti motore non soggette ad alte pressioni e applicazioni che necessitano di resistenza ad alte temperature.

**RESISTE FINO
A 240°C**

200 ml



9712

097120040

~~€ 6,85~~
€ 4,60

ULTRA SBLOCK

Sbloccante, super-penetrante

- Sbloccante e disossidante, con forte potere penetrante per liberare rapidamente ruggine ed ossidazione da dadi, bulloni, viti e ingranaggi.
- Idrorepellente per eliminare acqua e umidità dalle parti trattate.
- Forte resistenza termica (da -40° a +150°C).

400 ml



9742

097420040

~~€ 7,35~~
€ 4,80

CONTACT CLEANER

Pulitore per contatti elettrici ed elettronici

- Adatto per pulire e detergere contatti elettronici, circuiti e componenti elettriche in genere.
- Grazie alla sua consistenza poco densa, si distribuisce in modo uniforme e velocemente sulla superficie trattata, eliminando unto e sporco, senza lasciare residui oleosi.
- Ad evaporazione rapida.
- Non intacca plastica e gomma.

400 ml



9745

097450040

~~€ 9,90~~
€ 6,50

CARB CLEANER

Pulitore per carburatori e corpi farfallati

- Specifico per la pulizia interna ed esterna di carburatori, condotti di aspirazione e corpi farfallati.
- La sua formulazione consente di eliminare totalmente i residui carboniosi, depositi e impurità.
- Ad evaporazione rapida.
- Non lascia residui oleosi.

400 ml



9746

097460040

~~€ 12,30~~
€ 7,90

CLIMA CLEANER

Pulitore per climatizzatori

- Formulazione schiumogena densa
- Adatto per climatizzatori e condizionatori industriali, civili e auto
- Elimina sporco, incrostazioni ed odori all'interno dei condotti
- Lascia una gradevole fragranza
- Cannuccia in dotazione

400 ml



9720

097200040

~~€ 7,85~~
€ 4,90

MULTI GREASE

Grasso lubrificante spray multiuso

- Particolarmente indicato per la lubrificazione di catene, ingranaggi e parti metalliche in movimento, ma anche cerniere, serrature e cardini
- Resiste agli attriti e agli agenti atmosferici. Molto resistente a temperature elevate (fino a 210°C)
- Altamente adesivo. Non cola

400 ml



1838SLIM

018380221

€ 75,50
€ 41,50

Lampada sottile a 3 LED snodata ricaricabile

- Base magnetica
- Tempo di ricarica: 2.5 h
- Autonomia: 2-3.5 h / spot 3 h
- IP54; IK07

3 emissioni luminose:

- Frontale: 100/200 lumen
- Posteriore: 180 lumen
- Spot (testa): 80 lumen



1838AM

018380400

€ 112,00
€ 61,50

Lampada da ispezione ricaricabile a LED, con doppia emissione luminosa, snodata e orientabile a 180°, con base magnetica e gancio orientabili

2 emissioni luminose:

- frontale: LED COB, 80-800 lumen, regolabile con potenziometro
- spot (testa): LED SMD, 120 lumen, interruttore ON-OFF
- Con attacco USB-C
- Fornita con caricatore 100-240V / 50-60Hz
- Tempo di ricarica: 4 h
- Autonomia: frontale: 2.5-16 h spot (testa): 10 h
- Indicatore livello di batteria a 3 led
- Snodata e orientabile a 180° (± 90° rispetto all'asse)
- Base magnetica (con magneti al neodimio) orientabile a 90°
- Gancio orientabile alla base
- IP54
- IK07

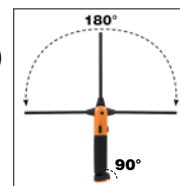

1838E

018380270

€ 191,50
€ 109,00

Lampada sottocofano ricaricabile a LED

- 3 intensità luminose: 500/1000/2000 lumen
- Orientabile a 360°
- Lunghezza variabile: 116 ÷ 188 cm
- Corpo in alluminio
- Ganci in gomma antiscivolo
- Ricarica con attacco USB-C
- Fornita con caricabatterie input: 100-240V ~ 50/60Hz output: DC 5V - 2000 mA
- Autonomia: 3-9 h
- Batteria inclusa
- IP 20
- IK 07



2 modalità di ricarica:
- ricarica tramite presa USB della lampada
- ricarica tramite presa USB della batteria interna

1838E-BT

018380271

€ 54,00
€ 30,90

Batteria ricaricabile con attacco USB-C per lampada sottocofano 1838E

- Li-Ion 3,6V - DC 5V - 2000 mA

1838/11LED

018380111

€ 171,00
€ 93,50

Lampada ricaricabile con LED ad altissima luminosità

- Batteria ai polimeri di litio
- Corpo compatto in gomma antiscivolo
- Con stazione di ricarica 110-230Vac/50-60Hz
- IP65



LED in testa per illuminazione multi direzionale



Vetrino frontale facilmente sostituibile



<20%



Gancio orientabile



1838COMPACT

018380011

€ 65,00
€ 35,00

Lampada a LED compatta ricaricabile

- 2 emissioni luminose: principale e spot
- 3 intensità luminose: principale COB LED 300 - 120 Lumen spot SMD LED 150 Lumen
- Batteria ricaricabile: Li-Ion 3.7 V, 1500 mAh
- Tempo di ricarica: 2,5h
- Autonomia: principale: 7/3,5 h spot: 6 h
- Clip da cintura/taschino
- IP65; IK07
- Cavo USB-C incluso

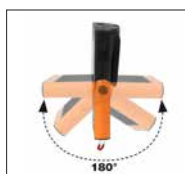



1839W/K1

018390810

€ 266,00
€ 138,00

Kit lampade wireless 1838SW e 1838POCKET con base di ricarica compatibile 1839BRW

- Lampada snodata ricaricabile a LED con ricarica wireless 1838SW
- Lampada tascabile snodata, a LED, orientabile con ricarica wireless 1838POCKET
- Base di ricarica wireless 1839BRW compatibile con le lampade del kit

Risparmi

€ 15,50

Rispetto all'acquisto dei prodotti scolti



1838POCKET

1838SW

1839BRW



1838SW

018380142

€ 100,50
€ 58,00

Lampada snodata ricaricabile a LED con ricarica wireless

- Batteria ricaricabile 3.6V 3.350mAh Li-ion
- 2 modalità di ricarica:
 - base wireless 1839BRW
 - alimentatore con attacco USB-C
- Tempo di ricarica:
 - 6.5h con base ricarica wireless
 - 4.5h con alimentatore
- Autonomia:
 - frontale: 3-5 h
 - spot (testa): 7 h
- Indicatore livello di batteria a 3 led
- Base orientabile a 180°
- Corpo in gomma antiscivolo
- Doppio gancio orientabile
- Magneti su base e retro
- IP65
- IK07



- Doppia emissione luminosa:
 - frontale: LED COB, 3 intensità luminose: 250 - 500 - 1000 Lumen
 - spot (testa): LED SMD, 200 lumen



1838POCKET

018380080

€ 70,50
€ 40,50

Faretto tascabile snodato, a LED, orientabile, con doppio fascio luminoso, ricaricabile con ricarica wireless

- Batteria ricaricabile 3.7V 2600mAh Li-ion
- 2 modalità di ricarica:
 - base wireless 1839BRW
 - alimentatore con attacco USB-C
- Tempo di ricarica:
 - 4.5 h con base ricarica wireless
 - 4 h con alimentatore
- Autonomia:
 - luce principale: 3-9 h
 - luce spot: 4.5 h
- Indicatore livello di batteria a 3 led
- Orientabile a 210°
- Corpo in gomma antiscivolo
- Base magnetica
- IP65
- IK07
- Cavo USB-C incluso



- Doppia emissione luminosa:
 - luce principale: LED COB, 3 intensità luminose: 160 - 400 - 800 Lumen
 - luce spot: LED SMD, 250 lumen
- Angolo illuminante:
 - luce principale: 160°
 - luce spot: 18°



1839BRW

018390002

€ 95,00
€ 55,00

Base di ricarica wireless, compatibile con lampade 1838POCKET, 1838SW, 1836AW, 1833MW E 1833XSX

- Due posizioni di ricarica, con attacco magnetico, utilizzabili contemporaneamente
- Con supporto estraibile per ricarica wireless telefono cellulare
- Led per indicare lo stato di ricarica
- Max input 10W x2
- Input: AC 100-240V 50/60 Hz
- Output: DC 12V 1.5 A / DC 9V 2 A / DC 5V 3 A
- Attacco USB-C
- Cavo QC3.0 USB-C (Fast charger)
- Caricatore QC3.0 USB-C (Fast charger)
- IP20
- IK07



- Appendibile a parete tramite: 3 forti magneti sul retro 2 fori per viti



RICARICA ANCHE IL TUO SMARTPHONE

ELETTROUTENSILI

Beta
POWERTOOLS

Beta presenta la gamma di elettrodomestici Beta Power Tools, strumenti di lavoro affidabili e duraturi nel tempo, in grado di soddisfare le esigenze lavorative di ogni professionista.

La famiglia di elettrodomestici Beta si compone di:

- **UTENSILI A BATTERIA**
- **UTENSILI A FILO**

La gamma di utensili a batteria include macchine performanti nelle classi di voltaggio 12V e 20V.

Nella **linea 12V** rientrano strumenti indispensabili per facilitare il lavoro quotidiano come il trapano avvitatore, ultracompatto e ultraleggero.

Della linea 20V fanno parte invece gli utensili a batteria utilizzati per prestazioni che richiedono **elevate performances, qualità costruttiva, affidabilità e durata nel tempo**. Gli elettrodomestici Beta 20V sono dotati di motori Brushless (senza spazzole) e meccanismi interni di elevata qualità, per un notevole incremento delle prestazioni e maggior durata dell'utensile stesso.

L'elettrodomestico che più rappresenta la nuova linea è sicuramente l'avvitatore ad impulsi con coppia massima in svitamento di **1200 Nm**, il partner di lavoro ideale per chi è alla ricerca di potenza e prestazioni d'utilizzo massime.



1972/K12V-10

019720112

€ 263,00
€ 139,00

Trapano avvitatore ultracompatto 12 V

Ultracompatto: solo 170 mm di lunghezza;
Ultraleggero: solo 1,1 kg con batteria e **perfettamente bilanciato**

Caratteristiche:

- Doppia velocità meccanica con ingranaggi in acciaio e frizione a 20 posizioni
- Coppia fino a 30 Nm e 1300 giri/min (400 giri/min in 1ª marcia); fora fino ad un diametro di 10 mm nell'acciaio e 20 mm nel legno
- Batterie da 2 Ah e indicatore di carica sul corpo macchina
- Impugnatura ergonomica antiscivolo
- LED frontale
- Mandrino autoserrante da 10 mm
- Clip da cintura destra/sinistra
- Selettore avvita-svita-blocco (per il trasporto)
- **Fornito in valigetta rigida con 2 batterie agli ioni di litio da 2 Ah e caricatore rapido (50 min)**



SCOPRI DI PIÙ



1986/K20-4AH+2AH

019860022

€ 637,00
€ 289,00

Kit 20 V smerigliatrice angolare + batteria 2 Ah

Composto da:

- **1986/K20V-125** Smerigliatrice angolare Brushless 20V con interruttore a slitta, diametro disco 125/115 mm, protezione contro riavvio accidentale, copri disco "tool-less", impugnatura supplementare.
- **Fornito in valigetta rigida con 2 batterie da 4 Ah e caricatore rapido.**

INCLUSA NEL PREZZO

batteria aggiuntiva da 2 Ah
1994B 20V-2AH
del valore netto di € 39,00



SCOPRI DI PIÙ



1986/20V-125BMC

019860025

€ 235,00
€ 139,00

Smerigliatrice angolare 20 V BRUSHLESS

Motore digitale BRUSHLESS (senza spazzole)

Notevole incremento delle prestazioni fra cui: maggiore potenza, minori consumi di energia, vita utile del motore estesa, miglior dosaggio della potenza dal pulsante

- Protezione contro il riavvio accidentale
- Impugnatura supplementare, posizionabile su entrambi i lati
- Copri disco con sistema "tool-less" (sgancio rapido)
- Dispositivo blocco albero per una rapida sostituzione del disco
- Interruttore di accensione a slitta con blocco
- Feritoie di ventilazione protette contro l'infiltrazione della polvere e per un raffreddamento ottimale
- **Fornita in valigetta rigida senza batterie e caricatore**

SOLO CORPO MACCHINA



**Kit avvitatore reversibile ad impulsi 20V
BRUSHLESS con attacco 1/2"**

SCOPRI DI PIÙ



Motore digitale BRUSHLESS (senza spazzole) per un notevole incremento delle prestazioni fra cui maggiore potenza, minori consumi di energia, vita utile del motore estesa, miglior dosaggio della potenza dal pulsante.

- Attacco quadro maschio da 1/2" con anello trattieni-bussola
 - Scatola ingranaggi interamente metallica
 - Impugnatura ergonomica antiscivolo
 - Selettore avvita-svita-blocco (per il trasporto)
- Luce LED integrata per operare anche in condizioni di scarsa visibilità
 - Clip da cintura destra/sinistra

1984/K600-4AH+2AH

019840022

€ 724,00
€ 369,00

- 3 diverse impostazioni di coppia e numero di giri in avvitamento
- Fino a 600 Nm di coppia massima in svitamento

12"

BRUSHLESS

TERZA BATTERIA DA 2 AH INCLUSA NEL PREZZO DAL VALORE NETTO DI € 39,00

1984/K1200-6AH+4AH

019840032

€ 985,00
€ 449,00

- 3 diverse impostazioni di coppia e numero di giri in avvitamento
- Fino a 1200 Nm di coppia massima in svitamento

12"

BRUSHLESS

TERZA BATTERIA DA 4 AH INCLUSA NEL PREZZO DAL VALORE NETTO DI € 65,00

1989RCB

019890020

€ 340,00
€ 199,00**Radio da cantiere 20 V**

Intrattenimento audio multifunzione: radio digitale (DAB; BT v5.3) e convenzionale FM.

Idonea per l'utilizzo in cantiere o per il tempo libero.

Radio robusta dal design compatto e moderno, con grado di protezione IP54.

Potente suono stereo grazie ai due potenti altoparlanti laterali da 16W.

Funzione allarme-sveglia integrata.

Completa di maniglia per il trasporto e protezioni angolari antiurto.

Dotata di una connessione AUX e un connettore USB protetto per il collegamento e la ricarica del telefono.

Può essere utilizzata con batterie Beta da 20 V (optional) o con cavo di alimentazione elettrica incluso nella confezione.



180 x 205 x 305 mm

3,2 kg

IN DOTAZIONE:**Caratteristiche:**

- Range frequenza radio FM: 87.5 – 108 MHz
- Range frequenza radio DAB: 174 – 240 MHz
- Numero di stazioni FM e DAB memorizzabili: 30

1273MQ/D6

012730851

€ 73,00
€ 42,50

Serie di 6 giravite isolati

1274MQ ● 3x100-4x100-5,5x125 mm
1272MQ ⊕ PH0x60-PH1x80-PH2x100 mm

EN 60900



△ 1000 V



NEW

1760PT/N

017600155

€ 120,00
€ 68,00

Tester di tensione e continuità 1000 V

Tester di tensione e continuità: precisione e affidabilità fino a 1000V di potenza.

Dotato di uno schermo digitale ad alta visibilità e di una pratica funzione autotest, lo strumento garantisce precisione e affidabilità in ogni misurazione, rendendolo indispensabile per ogni professionista.



Caratteristiche

- Tensione: 24÷1000VAC / 6÷1000VDC
- Accuratezza: ± (3% + 3)V
- Tempo di risposta: < 1s (09%)
- Massima corrente assorbita @1000V: < 3,5mA
- Indicatore di tensione a barra: 6-12-24-50-120-230-400-690-1000
- Rilevamento tensione senza contatto: > 90VAC
- Test di rotazione fase: 100÷1000VAC (50/60Hz)
- Angolo fase: 120° ±5°
- Test di continuità: 0±1,3 MΩ
- Corrente (test continuità): ≤5 μA
- Livello di inquinamento: 2
- Alimentazione: 3V (2x 1.5V AAA)

NEW

1997MQ/GM

Guanti isolanti compositi

△ 1000 V

EN 60903
EN 61482



CLASSE 0



	Gr.		€
1997MQ/GM 9	9	019970109	€ 170,00 € 95,00
1997MQ/GM 10	10	019970110	€ 170,00 € 95,00

NEW

17600HM/2

017600027

€ 390,00
€ 219,00

Megaohmetro per test isolamento ad alta tensione

Il nostro megaohmetro è sinonimo di tecnologia e precisione per misurazioni da veri professionisti. Con una capacità d'isolamento fino a 100 GΩ a 1000V di tensione, questo strumento è l'ideale per misurazioni professionali e precise in tutte le applicazioni elettriche. Ideale per auto elettriche ed ibride.

Caratteristiche:

- Test di isolamento fino a 100 GΩ con 1000V di tensione
- Ampio display di immediata lettura, retroilluminato
- Protezione dall'acqua IP67
- Base in gomma portaterminale per un maggior comfort durante l'uso
- Terminali a doppio isolamento CAT IV 600V, CAT III 1000V
- Ideale per auto elettriche ed ibride



	Campo di misura	Precisione base
Tensione AC:	10V - 600V	±(1.5% +5)
Tensione DC:	0V - ±600V	±(1.5% +5)
Resistenza :	0.01Ω - 200Ω	±(2% +5)
Test isolamento @1000V:	0.01Ω - 100GΩ	±(1.5% +5)
Frequenza:	1~1KHz	±(0.1% +3)

2115PL-MQ32

021150332

€ 1.285,00
€ 699,00

Assortimento di 32 utensili isolati per auto ibride, in cestello plastico con termoformato morbido

N. pezzi/Descrizione

- 1 cricchetto reversibile 1/2"
- 2 chiavi poligonali semplici 10-12 mm
- 1 portainseri magnetico isolato 1/4"
- 10 inserti con portainseri magnetico
● T7-T8-T9-T10-T15-T20-T25-T27-T30-T40
- 7 chiavi a bussola esagonali 8-10-12-13-14-17-19 mm
- 1 prolunga quadro maschio e femmina 1/2" 125 mm
- 1 prolunga quadro maschio e femmina 1/2" 250 mm
- 1 pinze regolabili a cerniera chiusa 250 mm
- 1 pinza universale 1000V = 180 mm
- 1 pinze a becchi piatti lunghissimi piegati = 160 mm
- 2 giravite Phillips® 1000V ● 4.5X80-6X100 mm
- 3 giravite lama parallela 1000V ● 3X100-4X100-5.5X125
- 1 guanti isolanti, in lattice G2
- 1 cestello modello lungo in materiale plastico

- Beta N.**
- 920MQ/55A
 - 89MQ
 - 850MQ
 - 861TX/A10
 - 920MQ/A
 - 920MQ/21
 - 920MQ/22
 - 1048MQ
 - 1150MQ
 - 1164MQ
 - 1272MQ
 - 1274MQ
 - 1997MQ/GM
 - CP15L



△ 1000 V

12"

2029EM

020290300

€ 2.220,00
€ 1.199,00

Valigia con assortimento di 43 utensili per veicoli ibridi ed elettrici

N° pezzi/descrizione

- 13 chiavi a forchetta 1000V 7-8-9-10-11-12-13-14-15-16-17-19-22 mm
- 7 chiavi a bussola poligonali ○ 6-7-10-12-13-17-19 mm
- 3 chiavi a bussola maschio per viti con impronta Torx® ○ TX25 - TX30 - TX40
- 1 cricchetto reversibile con attacco quadro maschio 3/8"
- 1 pinze regolabili a cerniera chiusa 250 mm
- 1 tronchesi a taglienti diagonali 1000V \nlessgtr 160 mm
- 1 forbici per elettricisti 145 mm
- 1 pinza universale 1000V \equiv 180 mm
- 1 pinze a becchi piatti lunghissimi diritti \equiv 160 mm
- 2 giravite Phillips® 1000V \oplus PH1 - PH2
- 5 giravite lama parallela 1000V \bullet 2,5x75 - 3x100 - 4x100 - 5,5x125 - 6,5x150 mm
- 1 tester combinato di tensione e continuità 12-690V AC/DC
- 1 coltello spellacavi isolato 190 mm
- 1 guanti isolanti compositi GM 10
- 2 cartelli di avvertenza in alluminio A1 - A2
- 2 cartelli di divieto D2 - D3

Beta N.

- 52MQ
- 910MQ/B
- 910MQ/TX
- 910MQ/55
- 1048MQ
- 1082MQ
- 1128MQ
- 1150MQ
- 1162MQ
- 1272MQ
- 1274MQ
- 1760PT/N
- 1777MQ/U
- 1997MQ/GM
- 7109A
- 7109D



3/8"

1000 V

43



480x227x408 mm

SCOPRI DI PIÙ



2400 RSC24/6-VEM

024004016

€ 5.710,00
€ 2.690,00

Cassettiera mobile con 6 cassetti e assortimento di 81 utensili per la riparazione e manutenzione dei veicoli ibridi ed elettrici

SCOPRI DI PIÙ



1000 V



RSC24/6-R

N. pezzi/Descrizione

- 1 tappeto isolante
- 4 colonnine in plastica con base riempibile
- 1 megaohmetro per test isolamento ad alta tensione
- 1 tester di tensione e continuità 1000 V
- 1 puntali di ricambio per multimetri digitali e pinze amperometriche
- 1 guanti isolanti compositi Gr. 10
- 1 strumento per la verifica pneumatica dei guanti isolati
- 1 catena plastica di delimitazione
- 2 cartelli di avvertenza in alluminio A1, A2
- 2 cartelli di divieto D2, D3
- 12 chiavi a forchetta 1000V 7-8-10-11-12-13-14-15-16-17-19-22 mm
- 12 chiavi poligonali semplici 7-8-10-11-12-13-14-15-16-17-19-22 mm
- 4 chiavi a bussola maschio esagonale ○ 4-5-6-8 mm
- 11 chiavi a bussola poligonali ○ 7-8-10-11-12-13-14-15-16-17-19 mm
- 6 chiavi a bussola maschio per viti con impronta Torx® ○ TX15-TX20-TX25-TX27-TX30-TX40
- 2 chiavi a bussola maschio a profilo XZN® ○ M8-M10
- 1 prolunga quadro maschio e femmina 3/8" 140 mm
- 1 prolunga quadro maschio e femmina 3/8" 265 mm
- 1 quadro maschio 3/8", a T 200 mm
- 1 cricchetto reversibile con attacco quadro maschio 3/8" 203 mm
- 1 pinze regolabili a cerniera chiusa 250 mm
- 1 tronchesi a taglienti diagonali 1000V \nlessgtr 160 mm
- 1 forbici per elettricisti 145 mm
- 1 pinza universale 1000V \equiv 180 mm
- 1 pinze a becchi piatti lunghissimi diritti \equiv 160 mm
- 1 pinze a becchi piatti lunghissimi piegati \equiv 160 mm
- 4 giravite Phillips® 1000V \oplus PH0-PH1-PH2-PH3
- 4 giravite lama parallela 1000V \bullet 2,5x75-3x100-4x100-5,5x125 mm
- 1 coltello spellacavi isolato 190 mm

Beta N. TR

- 1995MQ/T
- 7104 90
- 1760OHM/2
- 1760PT/N
- 1760DGT-R3
- 1997MQ/GM
- 1995VPG
- 7105 6
- 7109A
- 7109D
- 52MQ M49
- 89MQ M49
- 910MQ/PE M108
- 910MQ/B M108
- 910MQ/TX M108
- 910MQ/XZN M108
- 910MQ/21 M108
- 910MQ/22 M108
- 910MQ/T M108
- 910MQ/55 M108
- 1048MQ M161
- 1082MQ M161
- 1128MQ M161
- 1150MQ M161
- 1162MQ M161
- 1164MQ M161
- 1272MQ M161
- 1274MQ M161
- 1777MQ/U M161



24

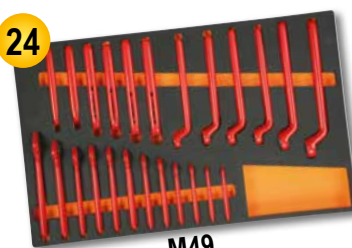

M49

27

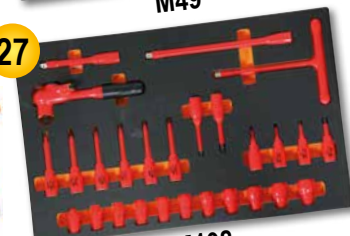

M108

15



M161



AVVOLGITUBO AUTOMATICO



- Corpo in materiale plastico antiurto per utilizzo con aria o acqua
- Pressione di utilizzo massima 15 bar
- Tubo in Poliuretano retinato
- Struttura in Polipropilene
- Dispositivo automatico di arresto del tubo alla lunghezza desiderata
- Cremagliera disinseribile per tubo sempre in trazione
- Temperatura di utilizzo -5 °C/+50 °C
- Fornito con staffa orientabile di 180° e seconda staffa a incastro rapido

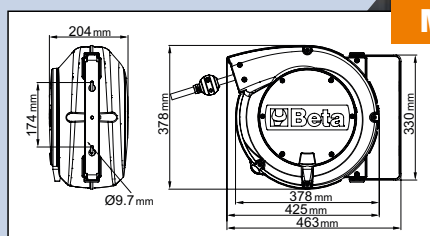
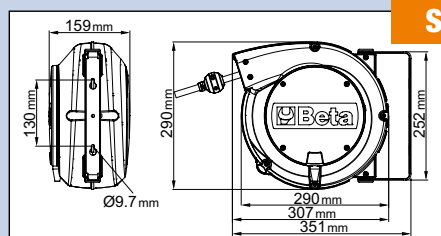

1900S 8X10

019000080

Avvolgitubo automatico
Tubo Ø 8x12 mm da 10 m

€ 177,50

€ 95,00

Ø GAS BSP 1/4"

SCOPRI DI PIÙ



1900M 8X15

019000085

Avvolgitubo automatico
Tubo Ø 8x12 mm da 15 m

€ 243,00

€ 129,00

Ø GAS BSP 1/4"

1900M 10X15

019000115

Avvolgitubo automatico
Tubo Ø 10x14 mm da 15 m

€ 253,00

€ 139,00

Ø GAS BSP 3/8"

NEW

1900M 12X15

019000125

Avvolgitubo automatico
Tubo Ø 12x16 mm da 15 m

€ 330,00

€ 179,00

Ø GAS BSP 1/2"

**IDEALE PER AVVITATORI
DI GRANDE POTENZA**

- 3 raccordi per utilizzo con acqua

1844 15-H05/SCK

018440316

Avvolgitore automatico con cavo 3Gx1,5 mm²
con presa e spina SCHUKO

- Cavo 3Gx1,5 mm²
- Con protettore termico
- Lunghezza cavo fuori scocca 1 m
- Fornito con cavo in entrata da 1,5 m e spina SCHUKO
- Cremagliera disinseribile per cavo sempre in trazione
- Potenza max. arrotolata 1500W (230V-20°C)
- Potenza max. strotolata 2500W (230V-20°C)
- Fornito con staffa orientabile di 180° e seconda staffa a incastro rapido



€ 240,00

€ 139,00



CARICABATTERIE E AVVIATORI

NEW



Beta Utensili, grazie all'acquisizione di Helvi, storico e autorevole specialista del settore, presenta una nuova linea di avviatori, caricabatterie e tester, caratterizzati da performance eccezionali ed elevati standard qualitativi.

La gamma include avviatori portatili per auto e truck, caricabatterie tradizionali ed elettronici - inclusi quelli carrellati - e tester per batterie.

Le competenze produttive apportate da Helvi permettono a Beta di offrire una gamma sempre più completa e specialistica per soddisfare le necessità dei professionisti più esigenti.

SCOPRI DI PIÙ



1498/PR

Caricabatterie tradizionale

- Per accumulatori al piombo
- Selettori di tensione e corrente
- Amperometro
- Protezione per inversione di polarità
- Protezione termica automatica per sovraccarica

1498/PR14

014980730

€ 141,00
€ 79,50

Caricabatterie tradizionale 6/12 V

1498/PR17

014980731

€ 156,00
€ 89,00

Caricabatterie tradizionale 12/24 V

1498/PR20

014980732

€ 210,00
€ 119,00

Caricabatterie tradizionale 12/24 V



1498/PR14 1498/PR17 1498/PR20

Alimentazione (1ph)	230 V - 50/60 Hz	230 V - 50/60 Hz	230 V - 50/60 Hz
Potenza	140 W	300 W	390 W
Tensione	6/12 V	12/24 V	12/24 V
Corrente massima	11 A	12,5 A	16 A
Corrente di carica	7,5 A	8,5 A	11 A
Capacità di carica	112 Ah 15h	128 Ah 15h	165 Ah 15h
Posizione di carica	2	2	2



1498/PR25

014980733

€ 419,00
€ 239,00

Caricabatterie tradizionale 6/12/24 V

- Per grandi stazioni di ricarica
- Per accumulatori al piombo
- Selettori di tensione e corrente
- Amperometro
- Protezione termica automatica

1498/PR35B

014980734

€ 798,00
€ 449,00

Caricabatterie tradizionale 6/12/24/36/48 V

1498/PR25 1498/PR35B

Alimentazione (1ph)	230 V - 50/60 Hz	230 V - 50/60 Hz
Potenza	620 W	1830 W
Tensione	6/12/24 V	6/12/24/36/48 V
Corrente massima	25 A	38 A
Corrente di carica	17 A	25 A
Capacità di carica	255 Ah 15h	375 Ah 15h
Posizione di carica	6	12

**CARICABATTERIE
E AVVIATORI**
NEW
1498/AM30

014980740

 € 594,00
€ 339,00

**Caricabatterie tradizionale
automatico 12/24 V**

- Per batterie AGM, GEL, Piombo e Start/Stop
- Indicazioni luminose per lo stato della carica
- Controllo elettronico della corrente di carica
- Potenziometro per regolazione corrente di carica
- Funzione di carica automatica
- Funzione di mantenimento



Alimentazione (1ph)	230 V - 50/60 Hz
Potenza	720 W
Tensione	12/24 V
Corrente massima	30 A
Corrente di carica	20 A
Capacità di carica	300 Ah 15h
Posizione di carica	∞

1498/SP
**Caricabatterie avviatore
tradizionale**

- Per accumulatori al piombo
- Selettore per la corrente di carica
- Amperometro
- Fusibile di protezione per cortocircuito
- Protezione termostatica contro gli avviamenti prolungati
- Protezione per inversione di polarità

1498/SP150

014980745

 € 200,00
€ 115,00

**Caricabatterie avviatore
tradizionale 12 V**
1498/SP250

014980746

 € 317,00
€ 180,00

**Caricabatterie avviatore
tradizionale 12/24 V**
1498/SP150 1498/SP250

	1498/SP150	1498/SP250
Alimentazione (1ph)	230 V - 50/60 Hz	230 V - 50/60 Hz
Potenza	190 W	650 W
Tensione	12 V	12/24 V
Corrente massima	15 A	27 A
Corrente di carica	11 A	18 A
Corrente max boost	120 Acc	200 A
Corrente di avviamento	85 A	135 A
Capacità di carica	165 Ah 15h	270 Ah 15h
Posizione di carica	2 + boost	2 + boost

1498/SC
Caricabatterie avviatore carrellato 12/24 V

- Per accumulatori al piombo
- Selettore per la corrente di carica lenta o veloce
- Amperometro
- Protezione termostatica contro gli avviamenti prolungati
- Fusibile di protezione per cortocircuito
- Protezione per inversione di polarità

1498/SC341

014980755

 € 476,00
€ 269,00

1498/SC540

014980757

 € 706,00
€ 399,00

1498/SC441

014980756

 € 518,00
€ 299,00

1498/SC640

014980758

 € 778,00
€ 449,00

1498/SC341 1498/SC441 1498/SC540 1498/SC640

	1498/SC341	1498/SC441	1498/SC540	1498/SC640
Alimentazione (1ph)	230 V - 50/60 Hz	230 V - 50/60 Hz	230 V - 50/60 Hz	230 V - 50/60 Hz
Potenza	1080 W	1320 W	1440 W	1800 W
Tensione	12/24 V	12/24 V	12 V	12/24 V
Corrente massima	45 A	55 A	60 A	75 A
Corrente di carica	30 A	36 A	40 A	50 A
Corrente max. boost	340 Acc	380 Acc	480 Acc	550 Acc
Capacità di carica	375 Ah 15h	450 Ah 15h	525 Ah 15h	600ww Ah 15h
Posizioni di carica	3 + boost	3 + boost	6 + boost	6 + boost

NEW

CARICABATTERIE E AVVIATORI

1498/RP

Caricabatterie avviatore tradizionale 12/24 V

- Per accumulatori al piombo
- Selettore per la corrente di carica
- Amperometro
- Fusibile di protezione per cortocircuito
- Protezione termostatica contro gli avviamenti prolungati
- Protezione per inversione di polarità



1498/RP380 € 419,00
 € 245,00
 014980750

1498/RP480 € 582,00
 € 335,00
 014980751

1498/RP380 1498/RP480

Alimentazione (1ph)	230 V - 50/60 Hz	230 V - 50/60 Hz
Potenza	900 W	1320 W
Tensione	12/24 V	12/24 V
Corrente massima	38 A	55 A
Corrente di carica	25 A	36 A
Corrente max boost	280 Acc	450 A
Corrente di avviamento	200 A	315 A
Capacità di carica	270 Ah 15h	450 Ah 15h
Posizione di carica	2 + boost	6 + boost

1498/AT

Caricabatterie avviatore

- Per accumulatori al piombo
- Selettore per la corrente di carica
- Amperometro
- Protezione termostatica contro gli avviamenti prolungati
- Fusibile di protezione per cortocircuito
- Protezione per inversione di polarità



1498/AT300 € 493,00
 € 285,00
 014980760

Caricabatterie avviatore 12 V

1498/AT500 € 684,00
 € 319,00
 014980761

Caricabatterie avviatore 12/24 V

1498/AT300 1498/AT500

Alimentazione (1ph)	230 V - 50/60 Hz	230 V - 50/60 Hz
Potenza	300 W	890 W
Tensione	12 V	12/24 V
Corrente massima	25 A	37 A
Corrente di carica	20 A	30 A
Corrente max boost	300 Acc	450 A
Corrente di avviamento	210 A	320 A
Capacità di carica	375 Ah 15h	540 Ah 15h
Posizione di carica	2 + boost	6 + boost

Caricabatterie avviatore carrellato 12/24 V



1498/AT701 € 966,00
 € 549,00
 014980762

1498/AT1300 € 2.728,00
 € 1.549,00
 014980764

1498/AT1001 € 1.585,00
 € 899,00
 014980763

1498/AT2000 € 3.840,00
 € 2.189,00
 014980765

1498/AT701 1498/AT1001 1498/AT1300 1498/AT2000

Alimentazione (1ph)	230 V - 50/60 Hz	230 V - 50/60 Hz	230 V - 50/60 Hz	230 V - 50/60 Hz
Potenza	1800 W	2200 W	2900 W	3600 W
Tensione	12/24 V	12/24 V	12/24 V	12/24 V
Corrente massima	75 A	90 A	120 A	150 A
Corrente di carica	50 A	60 A	80 A	120 A
Corrente max boost	550 Acc	980 A	1280 Acc	2000 A
Corrente di avviamento	400 A	560 A	850 A	1100 A
Capacità di carica	600 Ah 15h	1350 Ah 15h	1800 Ah 15h	2250 Ah 15h
Posizione di carica	6 + boost	14 + boost	12 + boost	12 + boost

1498/DG

**Caricabatterie avviatore elettronico
carrellato 12/24 V**

Dotato di sistema C.P.S. (car protection system) in grado di attivare e disattivare in modo totalmente automatico la funzione di avviamento (boost), per proteggere l'elettronica a bordo del veicolo.

- Per batterie al Piombo, AGM, Gel, Ca/Ca, Start/Stop
- Controllo elettronico della carica tramite microprocessore
- Impostazione del tempo di carica
- Display digitale
- Indicatori LED per stato batteria
- Sistema di controllo per: inversione polarità, sovracorrente, indicazione batteria guasta, avviamento sicuro, avviamento protetto

1498/DG540E

014980770

€ 954,00

€ 549,00
Caricabatterie avviatore 12 V
1498/DG1100E

014980771

€ 1.265,00

€ 729,00
Caricabatterie avviatore 12/24 V
1498/DG540E 1498/DG1100E

	1498/DG540E	1498/DG1100E
Alimentazione (1ph)	230 V - 50/60 Hz	230 V - 50/60 Hz
Potenza	1320 W	2400 W
Tensione	12/24 V	12/24 V
Corrente massima	55 A	100 A
Corrente di carica	36 A	70 A
Corrente max boost	380 Acc	580 Acc
Corrente di avviamento	260 A	400 A
Capacità di carica	810 Ah 15h	5000 Ah 15h
Posizione di carica	4 + boost	4 + boost + supply

1498H
Caricabatterie elettronico multifunzione

Caricabatterie elettronici 1498H: l'innovazione e la tecnologia al servizio dei professionisti! Con display LCD e indicatore LED a 3 colori, operano su tutti i tipi di batterie, al piombo e al litio. La scheda elettronica garantisce protezione totale dagli imprevisti. Le 9 fasi di carica automatiche offrono una ricarica rapida ed efficiente, con funzioni di recupero e desolfatazione.

- Display LCD
- Indicatore LED a 3 luminosità
- Carica e mantenimento
- Protezione contro inversione polarità, corto circuito, surriscaldamento, sovraccarico, sovratemperatura,
- Protezione antiscintilla
- 9 fasi di ricarica
- Floating system
- Funzioni: recupero batterie, test della batterie e desolfatazione
- Porta pinze
- Gancio di fissaggio reclinabile
- Accessori inclusi: cavo con pinze, cavo con occhielli

1498H/4A

014980204

€ 160,00

€ 89,00
Caricabatterie elettronico 6/12 V
1498H/16A

014980216

€ 290,00

€ 165,00
Caricabatterie elettronico 12/24 V
1498H/8A

014980208

€ 197,00

€ 109,00
Caricabatterie elettronico 12/24 V
1498H/25A

014980225

€ 310,00

€ 175,00
Caricabatterie elettronico 12/24 V

	1498H/4A	1498H/8A	1498H/16A	1498H/25A
Alimentazione (1ph)	230 V - 50/60 Hz	230 V - 50/60 Hz	230 V - 50/60 Hz	230 V - 50/60 Hz
Corrente di carica	1-4 A	2-8 A	4-16 A	6-24 A
Tipo batterie	Pb - GEL - Ca/Ca - AGM - Start/Stop - Lithium (LiFePO4)			
Capacità di carica	5-80Ah (LiFePO4 1-80Ah)	10-160Ah (LiFePO4 2-160Ah)	20-360Ah (LiFePO4 4-360Ah)	30-550Ah (LiFePO4 6-550Ah)
Capacità di mantenimento	5-120Ah (LiFePO4 1-120Ah)	10-250Ah (LiFePO4 2-250Ah)	20-550Ah (LiFePO4 4-550Ah)	30-800Ah (LiFePO4 6-800Ah)
Alimentatore (DC)	N/A	13.8V - 5A	13.8V - 12A	13.8V - 20A
Tensione in uscita	6-12V	12-24V	12-24V	12-24V
Grado di protezione	IP65		IP20	

1498BC/12

014980040

€ 350,00

€ 199,00

Avviatore portatile multifunzione 12V

- Dispositivo di protezione contro inversione di polarità, corto circuito, sovracorrente, carica eccessiva e sovratensione termica

Dotazione:

- Custodia protettiva
- Cavo con pinze di avviamento
- Uscite USB per caricare dispositivi elettronici
- Indicatore led di carica della batteria
- Cavo USB e USB-C
- Alimentatore da rete
- Torcia LED multifunzione



SCOPRI DI PIÙ



Corrente di avviamento	600A
Corrente di spunto	1500A
Tipo di batteria	4 celle LifePo4
Capacità batteria	25000mAh

Avviatore portatile ultraleggero ad alte prestazioni

Il microprocessore permette la totale protezione contro:

- Inversione di polarità
- Corto circuito
- Voltaggio errato
- Sovraccarico
- Sottoscarica
- Sovraccarica
- Sovratemperatura

12-24V



12V



1498LT/12-24

014980014

€ 1.770,00

€ 999,00

- Fino a 10.000A in 5 kg di peso
- Alimentatore automatico 4 Amp
- Lunghezza cavi 1600 mm
- Sezione cavi 25 mm²
- Pratici avvolgicavi



SCOPRI DI PIÙ



1498LT/12

014980012

€ 891,00

€ 499,00

- Solo 2,5 kg di peso
- Lunghezza cavi 500 mm
- Dotato di alimentatore di ricarica 12V 1,3 A



1498LT/12 1498LT/12-24

	1498LT/12	1498LT/12-24
Tensione di utilizzo	12V	12/24V
Amperaggio continuo	800 A	2000/1000 A
Amperaggio massimo di avviamento	2000 A	5000/2500 A
Amperaggio di picco	4000 A	10000/5000 A
Amperaggio pinze	1000 A	1000 A
Lunghezza cavi	500 mm	1600 mm
Tipo batteria	4 celle LifePo4	4 celle LifePo4
Funzione salva memoria	si	si
Dimensioni	260x135x72 mm	350x240x140 mm

NEW
1498EL/12

014980712

~~€ 515,00~~
€ 289,00
Avviatore portatile 12V

- Corrente di spunto 1800A
- Batteria ermetica al piombo (AGM)

NEW
1498EL/12-24

014980724

~~€ 990,00~~
€ 549,00
Avviatore portatile 12/24V

- Corrente di spunto 3600A 12V - 1800A 24V
- Batteria ermetica al piombo (AGM)

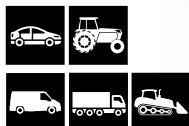
NEW
1498TB/12-24N

014980402

~~€ 370,00~~
€ 209,00
Tester digitale per batterie 12-24V con stampante integrata

- Permette di effettuare i seguenti test: batteria, alternatore, avviamento e sistema
- Protezione contro l'inversione di polarità
- Dotato di software per collegare lo strumento al PC
- Display retroilluminato
- Struttura compatta e antiurto
- Software in 9 lingue

Dati tecnici:

- Applicazioni: batterie a 12 e 24V
- Intervallo di funzionamento: 100-2000 CCA
- Normative di riferimento: CCA,SAE,DIN,EN,IEC,JIS, MCA, GB, BCI, CA
- Batterie supportate: PB, WET, GEL, AGM, AGM FLAT, EFB, SLI
- Voltmetro: 9V-30V
- Lunghezza cavi: 1800 mm
- Accessori inclusi: Cavo USB, 3 rotoli di carta stampante

1497/C94

014970300

~~€ 421,00~~
€ 239,00
Assortimento di 94 connettori per test su autovetture

Inclusi nell'assortimento:

- 2 rubacorrente
- 2 potenziometri
- 2 spie di segnalazione
- 2 connettori SRS
- 2 coccodrilli
- 2 sonde ad ago
- 2 puntali
- 2 connettori a banana doppi
- 4 connettori a banana singoli
- 24 terminali maschio piatti 0.6÷6 mm
- 12 terminali maschio tondi 1.6÷3.9 mm
- 24 terminali femmina piatti 0.6÷6 mm
- 12 terminali femmina tondi 1.6÷3.9 mm



430x390x100 mm

1497/C23

014970200

€ 239,00
€ 139,00

Assortimento 23 utensili per sblocco connettori elettrici

I becchi molto fini permettono lo sblocco delle clip senza danneggiare i connettori



440x250x70 mm

1760DGT/2

017600008

€ 795,00
€ 449,00

Multimetro digitale automotive portatile con oscilloscopio a 2 canali e generatore d'onda



IL KIT INCLUDE:

- Puntali multimetro
- 2 connettori coccodrillo BNC per oscilloscopio
- Sonda a puntale per oscilloscopio (1X e 10X)
- Caricabatteria
- Custodia in nylon

Tensione Max	600V DC
Corrente Max	10A DC
Resistenza Max	40MOHM
Capacità Max	100uF
Display	TFT a colori da 2,8"
Risoluzione	320 x 240 pixels
Alimentazione	100V-240V AC, 50Hz-60Hz; DC INPUT 5V DC-2A
Batteria	2 x 2600 mAh

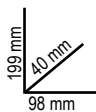

SCOPRI DI PIÙ

SPECIFICHE OSCILLOSCOPIO

Orizzontale

Larghezza banda: 40MHz
Intervallo di frequenza campionamento: 250MSa/s (singolo canale) - 125MSa/s (doppio canale)
Gamma SEC/DIV: 5ns/div ÷ 500s/div 1,2,5 sequence



Verticale

Gamma VOLTS/DIV: 10mV/div ÷ 10V/div at ingresso BNC
Analogico selezionabile limite larghezza di banda, tipico: 20MHz
Risposta a bassa frequenza (-3db): ≤10Hz a BNC
DC Gain Accuracy: ± 3% per la modalità di acquisizione Normale o Media, da 10V/div a 10 mV/div

Trigger

Type: Edge
Mode: Auto, Normal, Single
Slope: Rising, Falling, Rising, & Falling
Source: CH1, CH2

Ingresso

Accoppiamento: DC, AC o GND
Fattori di attenuazione della sonda supportati: 1X, 10X, 100X, 1000X

Generatore di forma d'onda arbitraria

Frequenza forma d'onda: Sine (1Hz÷25MHz), Square (1Hz÷10MHz), Ramp (1Hz÷MHz), EXP (1Hz÷5MHz)
Ampiezza: 2,5Vpp (50Ω) - 5Vpp (alta impedenza)
Impedenza di uscita: 50Ω

1760DGT

017600005

€ 285,00
€ 140,00

Multimetro digitale automotive

Dati Tecnici:

- RPM (tachimetro): Per motori a 2 e 4 cilindri
RPM4 600 - 4000 RPM
RPM4 600 - 12000 RPM (x10 RPM)
RPM2/DIS 300 - 4000 RPM
RPM2/DIS 300 - 6000 RPM (x10 RPM)
- Angolo Dwell: 4-8 CYL
- Tensione DC: 400mV-4/40/400/1000V
- Tensione AC: 4/40/400/700V
- Corrente DC: 40/400mA-4/20A
- Corrente AC: 40/400mA-4/20A
- Resistenza: 400Ω-4/40/400kΩ-4/40MΩ
- Capacità: 40/400nF-4/40/100uF
- Frequenza: 5/50/500Hz-50/500-10MHz
- Duty Cycle: 0.1 - 99,9%
- Ampiezza pulsazioni: 1 - 10ms
- Prova diodi: Corrente test 0,3mA
- Continuità: <150Ω - Corrente test <0,3mA

- Display: LCD ad alto contrasto
4 digit retro-illuminato
- Sovratensione: Categoria II 1000V
- Autospegnimento: 30 minuti
- Alimentazione: 1 batteria 9V (inclusa)
- Pinza induttiva (inclusa)
- 2 Puntali (inclusi)
- Custodia morbida in tela (inclusa)



1760B

017600012

€ 184,00
€ 99,00

Multimetro digitale

Parametri rilevabili:

- Tensione DC: 200 mV-2/20/200/1000V
- Tensione AC: 2-20/200/700V
- Corrente DC: 2/20/200 mA-20 A
- Corrente AC: 2/200 mA- 20 A
- Resistenza: 200Ω - 2/20/200 kΩ - 2/20 MΩ
- Capacità: 2/20/200 nF - 2/200 uF
- Temperatura: -20° + 1000°C/ -4 °F ~ +2000°F
- Frequenza: 20kHz
- Alimentazione: 1 batteria da 9V (inclusa)

Fornito con:

- Adattatore per misurazioni a contatto
- 2 puntali maschio in gomma
- 1 puntale femmina in gomma
- 1 rotella per rilevazioni lineari
- Etichette riflettenti
- Custodia in plastica



1760PA/80

017600002

€ 237,00
€ 137,00

Pinza amperometrica AC/DC 80A
Specifica per misurazioni di bassi valori di dispersione della corrente o assorbimenti sui veicoli



IDEALE PER LE BASSE DISPERSIONI 1mA-80A

Caratteristiche:

- Range: 1mA-80A AC/DC
- Funzione torcia con LED bianco
- Display LCD retroilluminato
- Funzione azzeramento
- Funzione Hold
- Autospegnimento
- Alimentazione: 2 batterie 1,5V tipo AAA



1760PA/AC-DC

017600000

€ 352,00
€ 199,00

Pinza amperometrica e multimetro digitale



1000A

PARAMETRI RILEVABILI

- Tensione DC: 0.1mV ÷ 600V
- Tensione AC: 0.1mV ÷ 600V
- Corrente DC: 0.01 A ÷ 1000 A
- Corrente AC: 0.01 A ÷ 1000 A
- Resistenza: 0.1Ω ÷ 40MΩ
- Capacità: 0.001nF ÷ 40 μF
- Frequenza: 0.001kHz ÷ 4kHz
- Temperatura: -40 °C ÷ 1000 °C
-40 °F ÷ 1832 °F



1760PA/AC-DC2000

017600003

€ 694,00
€ 399,00

Pinza amperometrica con multimetro digitale e connessione dati



2000A

PARAMETRI RILEVABILI

- Tensione DC: 0.1mV ÷ 1000V
- Tensione AC: 0.1mV ÷ 1000V
- Corrente AC: 0.01 A ÷ 2000 A
- Corrente DC: 0.01 A ÷ 2000 A
- Resistenza: 0.1Ω ÷ 60MΩ
- Capacità: 1nF ÷ 6000 μF
- Frequenza: 10kHz ÷ 20kHz
- Temperatura: -20 °C ÷ 1000 °C
-4 °F ÷ 1832 °F
- Alimentazione: 3 batterie da 1,5V tipo AA (incluse)
- Connessione dati (versione 4.0)



240x210x50 mm



1760/TC2

017600161

€ 246,00
€ 130,00

Tachimetro digitale a distanza e a contatto

Dati tecnici:

- Per misurazione di:
 - Rotazione a distanza (g/min - rpm)
 - Rotazione (g/min - rpm) e velocità lineare (m/min o ft/min) a contatto
- Display LCD a 5 cifre
- Scala:
 - A distanza 2,5 ÷ 99.999 g/min
 - A contatto 0,5 ÷ 19.999 g/min
- Velocità lineare 0,05 ÷ 1.999,9 m/min.
- Frequenza: 0,8 sec
- Alimentazione: 4 batterie 1,5V (AA) (incluse) o alimentatore 6V (non incluso)



Fornito con:

- Adattatore per misurazioni a contatto
- 2 puntali maschio in gomma
- 1 puntale femmina in gomma
- 1 rotella per rilevazioni lineari
- Etichette riflettenti
- Custodia in plastica



1760/IR500

017600350

€ 169,50
€ 95,50

Termometro digitale ad infrarossi con doppio puntamento laser

DATI TECNICI

Range temperatura: -50 ÷ 500 °C (-22 a 932 °F)

Risoluzione display: 0,1

Emissività: regolabile 0,1 ÷ 1

Precisione: -50 a 20 °C (+/- 3 °C);

20 ÷ 500 °C (+/-2% o 2 °C)

Risoluzione ottica (D:S): 12:1

Auto Spegnimento: circa 10 secondi

Temperatura di funzionamento: 0 ÷ 50 °C

Temperatura di stoccaggio: -20 ÷ 60 °C

Alimentazione: 1 batteria 9 V



NEW

961N

009610030

€ 480,00
€ 279,00

Videoscopio elettronico con sonda flessibile ed orientabile

- Schermo TFT LCD 5"
- Supporta l'utilizzo di SD CARD
- Registrazione video ed immagini
- 4 led di illuminazione
- Alimentazione tramite presa USB (batteria incorporata)
- Sonda orientabile
- Alta risoluzione
- Lunghezza sonda: 1 m
- Diametro camera: 6 mm

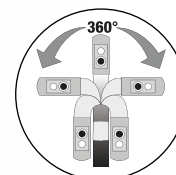
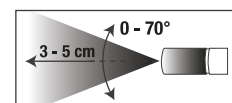

Scopri il videoscopio 961N, il tuo alleato versatile per ogni tipo di lavorazione! Grazie alla sonda orientabile a 360° e alla doppia camera illuminata, raggiungere i punti più difficili non è mai stato così semplice. Individua facilmente anomalie e problematiche con precisione. E con il nuovo display TFT LCD da 5" e una risoluzione straordinaria di 1920x1080, godrai di immagini e video nitidi e luminosi come mai prima d'ora. Scegli il 961N per una qualità senza compromessi.

SCOPRI DI PIÙ



CB52-0

052000201

€ 791,00
€ 439,00

Carrello per cambi/trasmissioni con recupero liquidi

Il piano inclinato e i fori di scolo permettono il recupero dei liquidi direttamente nella vaschetta di raccolta

Dotato di:

- 4 ruote girevoli di cui 2 con freno
- Cassetto per utensili
- Vaschetta di raccolta liquidi estraibile in PE con capacità 7 litri
- 2 ripiani



60 kg

Ø 100 mm

CAPACITÀ 7 LITRI

Recuperatori olio

- Indicatore di livello
- Coppa di grande diametro con griglia scolafiltro capacità 12 l
- Svuotamento pneumatico del serbatoio con tubo da 1,8 m
- Vaschetta portautensili



1877

018770008

€ 749,00
€ 429,00

Recuperatore olio esausto, carrellato con serbatoio da 90 litri

1877A

018770080

€ 1.325,00
€ 749,00

Recuperatore/aspiratore olio esausto, carrellato con serbatoio da 90 litri e precamera

- Precamera trasparente capacità 9,5 l
- Tubo aspirazione da 1,8 m

In dotazione:

- 1 sonda rigida Ø 5x700 mm
- 1 sonda flessibile Ø 5x700 mm
- 1 sonda rigida Ø 6x600 mm
- 1 sonda flessibile Ø 6x700 mm
- 1 sonda rigida Ø 7x700 mm
- 1 sonda flessibile Ø 8x700 mm
- Adattatori per VW, BMW, CITROËN, MERCEDES



1877P

018770180

€ 580,00
€ 235,00

Recuperatore olio esausto carrellato con serbatoio in polietilene

- Capacità serbatoio: 40 l
- Ampia coppa in PPL per la raccolta dell'olio
- Indicatore di livello
- Svuotamento pneumatico del fusto



1877F

018770100

€ 102,00
€ 59,00

Recuperatore olio esausto per flaconi da 1 Litro

- Può accogliere fino a 4 flaconi contemporaneamente
- 2 taniche da 2 l incluse

4 FLACONI CONTEMPORANEAMENTE



1758B-RNT

017580035

~~€ 27,50~~
€ 17,00

Attacco rapido antiriflusso per imbuto 1758B

Per motore Renault 1.5 dCi



L'abbinamento di questi adattatori con l'imbuto 1758B, permette di immettere agevolmente l'olio in tutti quei motori con il problema del riflusso, senza rischiare di sporcare il vano motore.

1758B

017580030

~~€ 38,50~~
€ 23,00

Imbuto antiriflusso con attacchi rapidi

Particolarmente indicato per vetture gruppo VAG

ANTIRIFLUSSO



1758ADB-45°

017580060

~~€ 39,50~~
€ 23,00

Imbuto antiriflusso per AdBlue® con attacco a 45°

Capacità massima pari a 1 litro.



1756G

017560615

~~€ 128,00~~
€ 73,00

Siringa per gasolio capacità 1,5 l

Utilizzabile per:

- Riempimento filtri gasolio
- Riempimento serbatoio cerina

Compresi nel kit:

- 2 tubi con attacchi rapidi femmina per collegamento tubi gasolio
- 2 attacchi rapidi maschio in metallo
- 1 adattatore conico per tubi gomma



1756B

017560220

~~€ 23,50~~
€ 13,00

Siringa per olio

- Con zigrinatura antiscivolo
- Temperatura di funzionamento: -10 °C - +60 °C
- Densità minima olio SAE 10



1756E

017560610

~~€ 43,00~~
€ 24,00

Siringa a sifone compatibile con benzina

Capacità siringa 200 ml

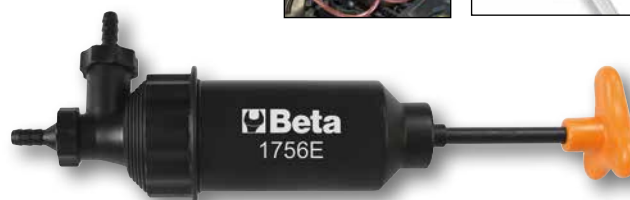

1756V

017560504

NEW

~~€ 41,50~~
€ 24,00

Siringa per olio da 200 ml in polipropilene

- Per trasferimento di olio e liquido freni
- Temperatura di funzionamento: +0 - +50°C
- Non adatta per carburanti e liquidi infiammabili
- Densità minima utilizzabile di olio: inferiore a SAE30



1482SN

014820110

€ 63,50
€ 37,00

Pinza snodata per raccordi rapidi tubi carburante



L mm
260

1488

Chiave snodata a catena doppia per filtri olio

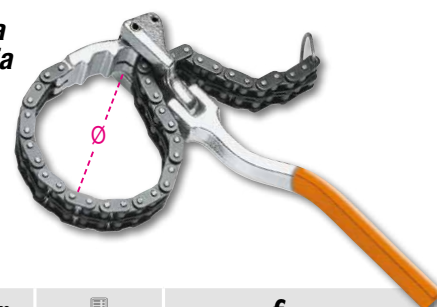

	Ø mm		€	€
1488	60÷110	014880001	€ 98,00	€ 49,00
1488L	60÷160	014880050	€ 107,50	€ 55,00

1491

014910001

€ 50,50
€ 25,00

Chiave a nastro metallico regolabile per filtri olio

Ø mm
65÷110



1490

Chiavi a nastro per filtri olio

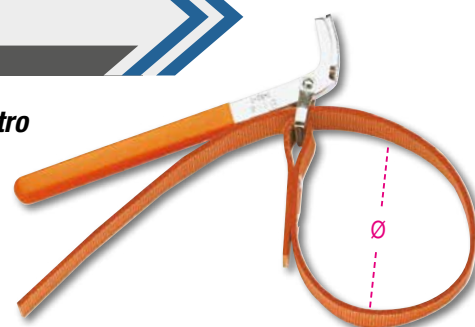

	Ø max mm		€	€
1490/1	160	014900001	€ 39,00	€ 19,00
1490/2	240	014900002	€ 42,00	€ 21,00

1493FF/2

014930128

€ 113,00
€ 65,00

Chiave per filtri olio con testa a cricchetto orientabile

Permette lo smontaggio/montaggio della sede in plastica di filtri olio del gruppo PSA e FORD



1/2"

1493/C30

014930000

€ 286,00
€ 138,00

Serie di 28 chiavi a bussola per filtri olio

- Per serrare e allentare i filtri dell'olio
- Quadro femmina 1/2"
- In valigetta in plastica

530x400x110 mm

Misure incluse nel kit (Ø mm / n° lati) 1493:
65/14 - 68/14 -
73/14 - 74/15 - 76/15 -
75.77/15 - 76/14 - 76/8 -
78/15 - 80/15 - 82/15 -
86/16 - 90/15 - 92/10 -
93/15 - 95/15 - 100/15 -
106/15 - 108/15



1493PF (Purflux)
66/6 - 76/12 - 76/30 - 86/18
93/36 - 93/45 - 96/18 - 108/18

Inclusa 1 chiave regolabile universale Ø 65÷120 mm

1899SI

018990030

€ 4.960,00
€ 2.590,00

11,6 kg

Macchina 2in1 per la pulizia degli iniettori e del collettore di aspirazione

Caratteristiche tecniche:

- Tensione di utilizzo 12 V
- Pressione d'esercizio programmabile
- Tempi di nebulizzazione programmabili
- 2 tubi di servizio con raccordi a presa rapida per sistemi d'iniezione
- 1 attacco con raccordo a presa rapida per collettore di aspirazione
- 2 serbatoi (capacità 1 l/cad)
- Kit di raccordi universali per sistem d'iniezione in pratica valigetta



Mediante l'utilizzo di appositi detergenti è possibile pulire periodicamente gli iniettori in motori diesel, benzina e GPL ed il collettore di aspirazione in motori diesel e benzina, eliminando i depositi carboniosi e i residui della combustione.

SCOPRI DI PIÙ



1899A/M

018990011

€ 1.415,00
€ 799,00

Macchina per pulizia sistemi DPF e FAP®

In dotazione:

- 1 tubo di mandata lungo 2 m
- 1 raccordo a innesto rapido + portagomma per tubazioni sensore differenziale
- 1 niple M18x1,5 con portagomma per collegamento diretto con sonda Lambda
- 1 tubo prolunga
- 1 spruzzatore per DPF e FAP®
- 1 supporto magnetico per tubo
- 1 tubo per DPF e FAP® con pressacavo di regolazione più niple M14/16/18 mm per collegamento con sonde Lambda

Caratteristiche tecniche:

- Tensione di utilizzo 12V
- Lunghezza cavi di alimentazione 3,9 m
- Capacità serbatoio 1 l



Mediante l'utilizzo di appositi detergenti è possibile pulire periodicamente e ripristinare sistemi DPF e FAP® compromessi da accumuli di fuliggine e ceneri. I risultati sono verificabili mediante autodiagnosi, dove si possono leggere i valori di massa fuliggine e di pressione differenziale nel filtro antiparticolato, prima e dopo il trattamento.

GUARDA IL TUTORIAL



1852R1750

018520175

€ 1.615,00
€ 899,00

Riscaldatore ad induzione portatile, in valigetta di plastica

- Riscalda e sblocca bulloni, dadi, mozzi e cuscinetti particolarmente bloccati senza l'utilizzo di fiamme
- Permette di scaldare qualsiasi tipo di metallo ferromagnetico

Dati tecnici:

- Tensione di ingresso: 230V AC, 50/60 Hz
- Corrente di ingresso: max. 7,5 A
- Potenza: max. 1.75 kW

VANTAGGI

- 1 Risparmio di tempo: riscaldamento veloce e con grande precisione
- 2 Sicurezza anti incendio: non genera fiamme, massima sicurezza per l'operatore
- 3 Praticità: utilizzabile con una sola mano e serpentine facilmente intercambiabili

CAMPI DI APPLICAZIONE

- Automotive
- Manutenzione industriale
- Industria aeronautica
- Industria navale
- Industria petrolchimica



480x370x130 mm

Dotazione

Due serpentine frontali con diametro 19 e 26 mm per sblocco dadi	
Una serpentina piatta per scaldare le superfici	
Una serpentina flessibile lunga 800 mm	

SCOPRI DI PIÙ



1852S-CNT

018520520

€ 118,50
€ 67,00

Serpentina a contatto



**MASSIMA SICUREZZA
SENZA L'USO DI FIAMME**

960VTC

009600261

€ 295,00
€ 169,00

Strumento per controllo perdite cilindri su motori benzina

A seguito dell'inserimento di aria compressa all'interno del cilindro, il manometro consente di verificare la presenza di eventuali perdite di compressione.

2,3 kg

Raccordi in dotazione:
M10 - M12 - M14 - M14 lunga

373x295x70,6 mm



SCOPRI DI PIÙ



1472PU/P

014720121

€ 108,00
€ 62,00

Pinza universale con prolunga per fascette e anelli stringitubo

le ganasce multi-impronta permettono di serrare la maggior parte delle fascette in commercio

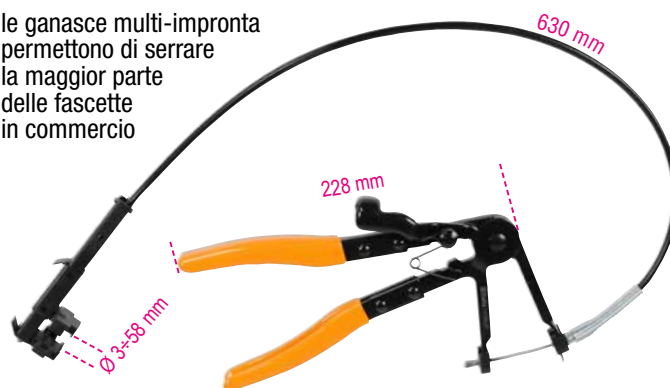

1472PU

014720120

€ 73,00
€ 42,00

Pinza universale per fascette e anelli stringitubo

Le ganasce multi-impronta inclinate a 45° permettono di serrare la maggior parte delle fascette in commercio.



960KC-M8/M9/M10

009600801

€ 464,00
€ 267,00

Assortimento di utensili per la rimozione delle candele di preriscaldamento spezzate o danneggiate

PER CANDELETTE CON FILETTO M8-M9-M10

380x290x50 mm



960PI/K36

009600218

€ 202,00
€ 118,00

Kit spazzole per la pulizia della sede degli iniettori



Il kit include:

- 12 spazzole in nylon da 8 a 19 mm (intervallo 1 mm)
- 12 spazzole in acciaio da 8 a 19 mm (intervallo 1 mm)
- 12 spazzole in ottone da 8 a 19 mm (intervallo 1 mm)
- 1 giravite portainseri con attacco rapido e fondo calamitato
- 1 prolunga con attacco rapido e fondo calamitato

350x255x74 mm

1,2 kg



960KPC

009600780

€ 334,00
€ 197,00

Estrattore reversibile ad impulsi con coppia regolabile per candele di preriscaldamento



- L'estrattore pneumatico a coppia regolabile e le bussole speciali consentono di svitare le candele bloccate riducendo al minimo il rischio di danneggiamento
- 5 bussole da 1/4" macchina lunghe, speciali per candele: 8-9-10-11-12 mm, 2 prolunghe e 1 snodo
- 4 coppie di serraggio regolabili: 10-20-30-40 Nm
- Regolazione destrorsa e sinistrorsa



1884

018840010

€ 513,00

€ 299,00

Attrezzo per l'inserimento di olio nei cambi manuali, automatici e nei differenziali

- Completo di 12 adattatori per la connessione diretta
- Dotato di valvola di non-ritorno per un'efficace azione di inserimento dell'olio senza perdite
 - Portata: 70 cc a pompata
 - Capacità serbatoio: 7,5 litri
 - Massima viscosità olio utilizzabile: SAE 140



12 ADATTATORI	FORD	AT-101
	UNIVERSAL (Bmw, Honda, Nissan...)	AT-102
	VW-AUDI	AT-103
	VW-AUDI-PORSCHE	AT-104
	VW-AUDI-MINI COOPER	AT-105
	MERCEDES	AT-106
	DSG	AT-107
	VW-AUDI CVT	AT-108
	VOLVO	AT-109
	TOYOTA-LEXUS	AT-110
	SKODA	AT-111
	VW Passat/Tiguan <2007	AT-112

1884N/C8

018840200

€ 124,50

€ 71,00

Kit 8 adattatori per 1884

- Inclusi nel kit:
- 1 adattatore per Infiniti 7 marce M8x1.0
 - 1 adattatore per Honda, Hyundai, Kia 5x8x200 mm
 - 1 adattatore per Skoda M18x1.5
 - 1 adattatore per Mini M14x1.5
 - 1 adattatore per Nissan M10x1.5
 - 1 adattatore per Nissan Juke M12x1.25
 - 1 adattatore per GM M12x1.75
 - 1 adattatore per gruppo VAG 7 marce

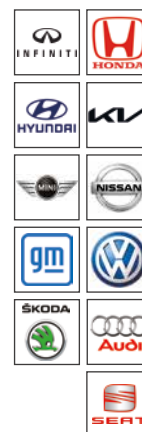

200x145x40 mm



1759LR

017590070

€ 467,00

€ 259,00

Attrezzo per lavaggio impianti di raffreddamento

Grazie all'aria compressa, l'elevata pressione dell'acqua permette un lavaggio efficace dell'impianto di raffreddamento

- Inclusi 6 adattatori per connessione con impianto
- Leva di azionamento con blocco della posizione per un utilizzo continuo
- Attacco rapido acqua incluso

ELEVATA POTENZA DELL'ACQUA



390x330x100 mm



GUARDA IL TUTORIAL



1758RD

017580070

€ 119,00

€ 67,00

Imbuto con attacchi rapidi per liquido refrigerante

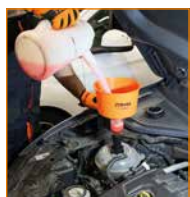

1759HD/3

017590063

€ 608,00

€ 299,00

Strumenti per controllo tenuta impianto di raffreddamento e riempimento circuito

Permette di verificare sotto pressione le perdite del circuito (tubi, giunti, pompe, radiatori) e riempire velocemente il circuito evitando la formazione di bolle d'aria

600x500x140 mm



GUARDA IL TUTORIAL



NEW

1477/C38

014770338

€ 240,00

€ 139,00

Kit chiave a cricchetto orientabile con bussole ribassate per tendicinghia

Inclusi nel kit:

- Leva orientabile con cricchetto reversibile da 500 mm
- Chiavi a bussola ribassate per viti con testa a profilo Torx®: E10-E12-E14-E16-E18
- Chiavi a bussola ribassate bocca esagonale: 8-9-10-11-12-13-14-15-16-17-18-19-24
- Inserti per viti con impronta Torx®: T20-T25-T27-T30-T40-T45-T50-T55-T60
- Inserti per viti impronta a croce Phillips®: PH2
- Inserti maschio esagonale: 4-5-6-7-8-10 mm
- Portainseri magnetico
- Prolunga 3/8" da 75 mm



1462/KI

014620235

€ 2.660,00

€ 1.299,00

Assortimento utensili per estrazione iniettori Diesel Common Rail

Permette la rimozione degli iniettori DELPHI-BOSCH-SIEMENS-DENSO

Caratteristiche:

- Funzionamento meccanico e idraulico
- Include un martinetto idraulico da 12 tonnellate
- Può essere utilizzato direttamente sul veicolo con motore montato
- Le numerose possibilità di regolazione sulla testata permettono di lavorare sulla maggior parte dei motori in circolazione

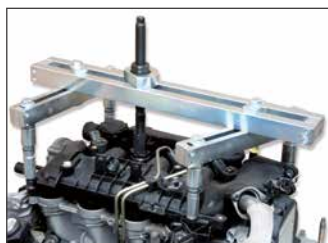

530x470x140 mm

SCOPRI DI PIÙ



1462/EI

014620240

€ 783,00

€ 399,00

Attrezzo universale a vibrazioni per estrazione iniettori

- Favorisce la rimozione di iniettori fortemente grippati dall'alloggiamento, senza arrecare danni alla testata ed evitando possibili rotture
- Utilizzabile con qualsiasi set di estrazione iniettori con o senza massa battente
- L'attrezzo agisce direttamente con vibrazioni e impulsi sul tirante di estrazione, che è accoppiato con l'iniettore
- Attraverso la valvola di regolazione è possibile adeguare l'intensità della vibrazione in base al tipo di intervento da eseguire.



1462/MB

014620110

€ 320,00

€ 175,00

Kit a massa battente per estrazione iniettori

Incluso nel kit:

- 1 massa battente da 4 kg con asta da 400 mm
- 1 adattatore snodato maschio M10x1,5 femmina M22x1,5 mm
- 1 adattatore maschio M22x1,5 femmina M13x1,4 mm
- 1 adattatore maschio M14x1,5 femmina M27x1 mm
- 1 adattatore maschio M14x1,5 maschio M25x1 mm
- 1 adattatore maschio M14x1,5 maschio M27x1 mm
- 1 adattatore maschio M14x1,5 femmina M14x1,5 mm
- 1 adattatore maschio M14x1,5 maschio M20x1 mm
- 1 adattatore maschio M14x1,5 maschio M17x1 mm

500x250x80 mm



1898/K40

018980004

€ 4.860,00
€ 2.399,00

Vasca manuale per la pulizia di pezzi meccanici a ricircolo con liquido riscaldato e batteri

- Permette l'eliminazione dei costi di smaltimento per solventi o idrocarburi.
- Utilizzando il detergente ecologico Beta a base di enzimi e batteri permette la rimozione e lo smaltimento dei vari residui oleosi presenti sui pezzi meccanici.
- La funzione enzimatica aiuta a scindere la parte oleosa dalla parte solida di sporco mentre i batteri trasformano la stessa in anidride carbonica e acqua rigenerando costantemente il detergente.

DOTATA DI:

- Spazzola a setole lunghe e tubazione di collegamento.
- Predisposizione per utilizzo destrorso e sinistrorso.
- Griglia forata in acciaio inox.
- Ruote con freno.
- Scheda con display per visualizzazione temperatura di funzionamento ed avviso livello troppo basso.



EFFICACE ED ECOLOGICA



ATTENZIONE:
Paesi in cui è possibile distribuire il prodotto 1898/K40 sono: Austria, Belgio, Francia, Italia, Paesi Bassi, Polonia, Portogallo, Regno Unito, Spagna, Ungheria.

INCLUDE:
- N° 2 taniche di liquido detergente ecocompatibile da 20 litri e n° 2 confezioni di batteri.

NESSUN SMALTIMENTO DI LIQUIDI!

SCOPRI DI PIÙ



Portata massima pompa	10 litri/minuto
Capacità serbatoio	40 litri
Temperatura di funzionamento	+5°C ÷ +40°C
Peso	50 kg a vuoto
Dimensioni interne vasca	710x370x200 mm

1895

Vasca di lavaggio ad ultrasuoni con funzione speciale di degassificazione

- Attraverso il riscaldamento del liquido e con l'azione degli ultrasuoni permette di pulire efficacemente parti di ricambio e pezzi metallici in genere (iniettori, carburatori, valvole, ecc...)
- Display digitale con regolazione della temperatura e del tempo di lavaggio
- Doppia funzione lavaggio: "soft" e "normal"
- Per una pulizia generale è sufficiente usare acqua ad una temperatura di 50/60 °C
- Per una pulizia più accurata aggiungere soluzioni detergenti non schiumogene specifiche per vasche ad ultrasuoni
- La funzione degassificazione accelera la liberazione d'aria in tutto il volume della vasca aumentando l'efficacia degli ultrasuoni



FLACONE INCLUSO 9881U

1895 6

018950060

€ 760,00
€ 439,00

6 l

1895 13

018950130

€ 1.178,00
€ 679,00

13 l

1895 27

018950270

€ 1.640,00
€ 949,00

27 l

1895 157

018950357

NEW

€ 7.550,00
€ 3.999,00

157 l

SCOPRI DI PIÙ



	1895 6	1895 13	1895 27	1895 157
Capacità vasca	6 litri	13 litri	27 litri	157 litri
Rubinetto di scarico	✓	✓	✓	✓
Potenza	150 Watt	300 Watt	500 Watt	2160 Watt
Potenza di riscaldamento	300 Watt	400 Watt	500 Watt	5000 Watt
Regolazione temperatura	0÷80 °C	0÷80 °C	0÷80 °C	30÷110 °C
Regolazione tempo di lavaggio	0-99 minuti	0-99 minuti	0-99 minuti	0-59 minuti
Frequenza	40 kHz	40 kHz	40 kHz	28 kHz - 40 kHz
Alimentazione	220/230V	220/230V	220/230V	220/380V
Dimensioni	330x180x310 mm	350x325x320 mm	530x330x380 mm	840x640x750 mm
Dimensioni serbatoio	300x155x150 mm	325x235x145 mm	500x300x200 mm	700x500x450 mm

9881U

098810010

€ 36,00
€ 19,90

ULTRASONIC CLEANER

Detergente industriale alcalino per vasca ultrasuoni



1000 ml

Carrello multifunzione

Utilizzabile come postazione mobile per strumenti di diagnosi, laptop, tester e caricabatterie.

- Struttura in lamiera verniciata: massima stabilità e solidità
- Maniglia ergonomica
- 2 ruote posteriori fisse Ø 160 mm
- 2 ruote anteriori girevoli Ø 125 mm (una con freno)

SCOPRI DI PIÙ



CA49-G

€ 921,00

€ 499,00

049000112

Carrello multifunzione con antenna, vuoto

36,5 kg

CX49-G

€ 820,00

€ 449,00

049000102

Carrello multifunzione, vuoto

36 kg



Piano di appoggio superiore su 2 livelli

Ripiani centrali con posizione regolabile e ripiano basso fisso

1099 mm
460 mm
435 mm



Cassetto estraibile per mini tastiera



1 portacarta



4 utili avvolgicavo laterali in plastica



2 pratici contenitori laterali

1466/C5

€ 137,00

€ 79,00

014660100

Kit 5 chiavi per spurgo freni

Inclusi nel kit:

- 5 chiavi misura 7-8-9-10-11 mm
- 1 tubo di scarico con valvola di non ritorno

L'OLIO PASSA ALL'INTERNO DELLA BUSSOLA



260x170x50 mm



1471M/C22

€ 326,00

€ 175,00

014710101

Utensile pneumatico per arretrare e ruotare i pistoncini dei freni a disco destrorsi e sinistrorsi con accessori

- Martinetto automatico
- 150 kg di spinta
- Pressione di utilizzo 5-8 bar

350x310x85 mm



1471C

€ 66,00

€ 38,00

014710330

Arretratore manuale pistoncini freno con cricchetto

L'arretratore manuale per pistoncini freno, dotato di due piastre orientabili e un meccanismo di movimento a cricchetto, rappresenta una soluzione efficace e flessibile per interventi celeri, inclusi quelli su veicoli commerciali



1471PT/C5

014710367

€ 78,00
€ 45,00

Kit bussole a Macchina per dadi pinze freno

Per vetture Volkswagen, Audi e Porsche

- 3 bussole a 10 denti: 11,5 - 15 - 20 mm
- 2 bussole a 7 denti: Ø 14 - 2 mm

Ø mm	L mm
25	50



7 denti 10 denti



12"

1467LF/2

014670099

€ 1.905,00
€ 999,00

Strumento elettrico per sostituzione liquido freni

Permette una facile e veloce sostituzione del liquido freni direttamente sul veicolo

- Stop automatico con tanica vuota, che impedisce l'inserimento di aria
- Volume massimo tanica: 20l
- Pressione di esercizio: 0,4÷3,5 bar
- Alimentazione 230V

Dotazione inclusa:

- Tanica di recupero olio dai freni
- 1 tappo E20 standard



"EFFETTO PULSANTE"

15 kg



GUARDA IL TUTORIAL



1467

014670001

€ 365,00
€ 169,00

Strumento estrazione liquido freni

Pressione min 5 bar, Max 11,5 bar



1467T/C6

014670080

€ 290,00
€ 169,00

Kit di tappi adattatori per vaschette liquido freni utilizzabile con BETA 1476LF e 1467LF/2

Inclusi nel kit:

- 1 tappo per Toyota
- 1 tappo Ford, Hyundai, Mazda, Mitsubishi, Nissan, Subaru
- 1 tappo Honda
- 1 tappo Mazda e Suzuki
- 1 tappo Nissan
- 1 tappo adattatore per spurgo freni veicoli europei



350x240x85 mm



1950BZK

019500078

€ 333,00
€ 198,00

Attrezzo tallonatore per pneumatici

Ø 290x440 mm

- Grazie alla maniglia secondaria con attivazione a pulsante permette di non staccare mai le mani dall'attrezzo durante l'utilizzo
- Capacità serbatoio: 18 l
- Pressione d'esercizio: 3-8 bar
- Pressione massima serbatoio: 16 bar
- Valvola di sicurezza per sovrappressione
- Manometro con scala graduata
- Bocchettone in materiale plastico per non rovinare il cerchio

SCOPRI DI PIÙ



NEW

1950BZK/T

019500080

€ 415,00
€ 235,00

Attrezzo tallonatore per pneumatici truck

- Capacità serbatoio: 36 l
- Pressione d'esercizio: 3-8 bar
- Pressione massima serbatoio: 16 bar
- Valvola di sicurezza per sovrappressione
- Manometro con scala graduata
- Bocchettone in materiale plastico per non rovinare il cerchio

Ø 290x560 mm

Pistole per gonfiaggio pneumatici

- Corpo interamente rivestito in gomma antiurto
- Leva d'azionamento in metallo
- Pressione di esercizio 0,5÷12 bar, 7÷174 psi
- Lunghezza tubo 58 cm
- Rotazione del tubo a 360°
- Attacco aria 1/4"

1949GPA

019490018

€ 115,00
€ 49,00

- Funzione di scarico della pressione
- Funzione di sola misurazione della pressione



1949DGT/2

019490021

€ 137,50
€ 59,00

DIGITALE

Pistola digitale

- 4 unità di misura, bar/psi/kpa/kgf
- Display LCD retroilluminato
- Risoluzione 0,05 bar
- Spegnimento automatico dopo 1,5 minuti



962

Levagomme



	L mm	A mm	Articolo	€
962 500	500	27	009620005	€ 39,50 € 23,00
962 600	600	27	009620006	€ 51,50 € 29,00

3035

030350100

€ 1.030,00
€ 549,00

Carrello trasporta pneumatici

La solida struttura permette di movimentare agevolmente pneumatici fino a un massimo di 980 mm di diametro, senza doverne sopportare fisicamente il peso.

Caratteristiche

- Utilizzabile come piano d'appoggio, grazie al blocco della posizione in orizzontale
- 2 ruote Ø 260 mm
- 2 ruote Ø 125 mm
- Altezza massima trasportabile 1,60 m
- Portata massima 200 kg
- Forche regolabili in 2 posizioni: prima posizione apertura massima 880 mm seconda posizione apertura massima 980 mm



30 kg

978 - 979

12"

Chiavi a croce per dadi ruote

Chiave a croce in acciaio per allentare e svitare i dadi delle ruote in maniera rapida e sicura.

La chiave si compone di 4 inserti per ruote da 17-19-21-23 mm per essere utilizzata sui modelli più diffusi.

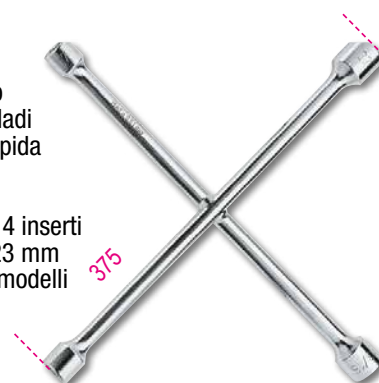

			€
978	17x19x21x22 mm	009780001	€ 69,00 € 35,00
979	17x19x22x1/2 mm	009790001	€ 69,00 € 35,00

989

009890001

€ 51,50
€ 29,00

Pinza combinata per equilibratura ruote



L 250 mm

972/C10

009720010

€ 311,00
€ 179,00

Kit per rimozione dadi ruota danneggiati

Utilizzabile su dadi antifurto e tradizionali

GUARDA IL TUTORIAL



290x250x60 mm



972/C4BMW

009720004

€ 246,00
€ 143,00

Kit per rimozione bulloni antifurto con anello libero, tipo BMW e Mini



516x145x66 mm



720LC/C3

007200653

€ 48,00
€ 23,30

3 chiavi a bussola Macchina per dadi ruote con inserti polimerici colorati

- 17-19-21 mm
- ≡ 148x132x44 mm



12"

986 78

009860078

€ 15,80
€ 9,00

Giravite per valvole pneumatiche

Ritenzione automatica della valvola.

L mm	L1 mm
78	18



983PM

009830010

€ 88,50
€ 47,00

Spazzola abrasiva per pulizia mozzi



12"

Ø1 mm	Ø2 mm
90	150

720RNG

007200634

€ 20,30
€ 13,00

Chiave a bussola per dadi ruota Jeep Renegade con rivestimento in alluminio danneggiato

Indispensabile quando le creste del dado risultano danneggiate dall'avvitatore ad impulsi

12"



mm	L mm
16,5÷17,5	63

720MRC

007200631

€ 21,40
€ 13,00

Chiave a bussola Macchina con inserto polimerico per vite ruota con profilo Mercedes

- Adatta per i modelli Mercedes:
- Classe C e GLK (W204)
 - Classe E (W211, W212, W207)
 - Classe SLK (W172)
 - Classe ML (W164, W166)
 - Classe CL (W216)
 - Classe S (W221, W222)

12"



mm	L mm
17	85

720FRD

007200633

€ 20,30
€ 13,00

Chiave a bussola per dadi ruota Ford con rivestimento in alluminio danneggiato

Indispensabile quando le creste del dado risultano danneggiate dall'avvitatore ad impulsi

12"



mm	L mm
18,5÷19,5	63



984

009840005

€ 27,50
€ 15,50

Pinza per coperture plastiche dadi ruote

Indispensabile quando le creste del dado risultano danneggiate dall'avvitatore ad impulsi



3008M

030080210

€ 130,00
€ 75,00

Sollevatore e posizionario manuale per ruote truck

Il sollevatore manuale per ruote rappresenta un metodo efficace e conveniente per facilitare le procedure di montaggio e smontaggio degli pneumatici. Caratterizzato da un telaio di elevata robustezza, una maniglia progettata per ottimizzare l'ergonomia d'uso e rulli oscillanti, consente di allineare con precisione e senza sforzi i fori del cerchione ai perni della ruota, garantendo così un intervento rapido e agevole.



1567

015670001

€ 356,00
€ 169,00

Leva per estrazione testine braccio oscillante e ammortizzatori dal montante

Un solo operatore riesce senza sforzo a posizionare la leva e a procedere al disassemblaggio

SCOPRI DI PIÙ

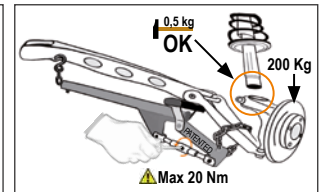
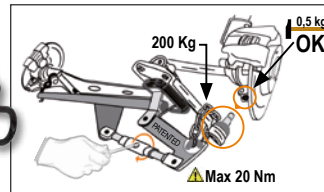

1471

014710001

€ 83,00
€ 39,00

Pinza per molle freni a tamburo



1568

015680001

€ 254,00
€ 147,00

Attrezzo pneumatico per installazione cuffie semiassi in silicone

- 8 griffe
- Apertura massima griffe 145 mm



L mm	L1 mm
420	195

1566/VAG

015660060

€ 44,00
€ 21,00

kit chiavi a bussola Macchina XZN® per viti semiassi gruppo VAG

Misure incluse nel kit:

- Chiave a bussola maschio Macchina XZN® M12 L 77 mm
- Chiave a bussola maschio Macchina XZN® M12 L 120 mm

Questo kit di chiavi a bussola Macchina con profilo XZN® M12, disponibili in due lunghezze, è specificamente progettato per facilitare la rimozione delle tre viti situate sul semiassi lato cambio nei veicoli appartenenti al gruppo VAG. Questo consente l'estrazione del semiassi senza la necessità di smontare le componenti accessorie.



12"

M12

1552/C9

015520020

€ 132,50
€ 75,00

Kit per divaricare i giunti di ammortizzatori, bracci oscillanti e sterzo

È possibile lavorare con testa a singolo o doppio divaricatore, in modo da poter operare anche sui giunti doppi tipo gruppo VAG.



195x140x40 mm

1556/1A

015560101

€ 249,00
€ 129,00

Coppia di pressori per molle ammortizzatori

min L Max 65÷320 mm



1550U

015500010

€ 3.168,00
€ 1.699,00

Smonta ammortizzatori pneumatico per autoveicoli, SUV e veicoli commerciali

- Sistema universale di presa superiore
 - Sistema di sicurezza attiva sulla molla
 - Griglia di protezione "full body"
- Fornito di 2 staffe inferiori per diametri 78-205 mm
- Potenza spinta: 2 ton (10 bar)
- 1.6 ton (8 bar) - 1.2 ton (6 bar)
- Corsa di compressione molla: 335 mm



SPINTA MASSIMA 2 T (10 BAR)

1670 mm
610 mm
825 mm

SCOPRI DI PIÙ



Lo smonta ammortizzatori Beta 1550U permette di effettuare lo smontaggio e il rimontaggio degli ammortizzatori di autoveicoli, SUV e veicoli commerciali. Grazie al sistema universale di presa superiore, è possibile comprimere tutti i diametri di molla, sia destrorse sia sinistrorse, con un'unica piastra adattabile superiore.

1569/SB

015690016

€ 263,00
€ 142,00

Assortimento di utensili per l'estrazione e l'introduzione di: silent block ponte posteriore, paraoli albero motore e cuscinetti ruota

Le boccole possono essere utilizzate sia direttamente sul veicolo che alla pressa idraulica.

425x365x100 mm



1068

010680000

€ 127,50
€ 73,00

Pinza regolabile autobloccante con massa battente

Questo strumento all'avanguardia integra le funzionalità di bloccaggio proprie di una pinza autobloccante con l'efficacia di una massa battente scorrevole. Tale innovazione rende la pinza estremamente efficace e maneggevole per l'estrazione di prigionieri e viti spezzate, nonché per il tiraggio di lamiere, specialmente nel settore della carrozzeria.

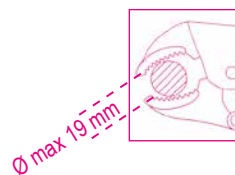

260 mm

365 mm

1 kg

1364SE

013640001

€ 427,00
€ 244,00

Supporto estensibile per carrozzeria

- 4 ruote pivotanti, 2 dotate di freno
- Pantografo estensibile fino a 1400 mm
- Regolabile in altezza fino a 1315 mm
- Blocco delle posizioni
- Superficie di appoggio rivestita in gomma removibile

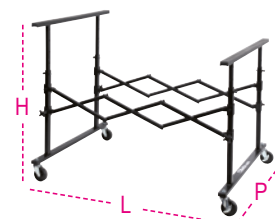

L mm	H mm	P mm
215÷1400	780÷1315	890

1364SV

013640002

€ 242,50
€ 139,00

Supporto con vassoio centrale per carrozzeria

- Superficie di appoggio rivestita in polietilene
- Dimensioni vassoio: 340x845x40 mm
- Richiudibile



H mm
1000

1364SCP

013640003

€ 389,00
€ 222,00

Supporto orientabile per carrozzeria

- Particolarmente idoneo per cofani, parafranghi e portiere
- Dotato di 4 ruote, 2 girevoli con freno
- Orientabile di 180°

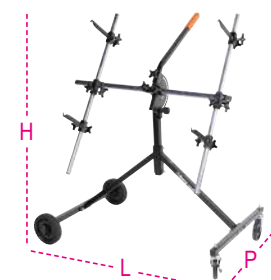

L mm	H mm	P mm
1100	1300	680

1052

Pinze regolabili autobloccanti ganasce concave

	L mm	ø Max mm	g		€
1052/140	140	22	175	010520014	€ 28,00 € 16,00
1052/190	190	36	360	010520019	€ 31,50 € 18,00
1052/240	240	42	590	010520024	€ 34,00 € 19,80
1052/300	300	55	900	010520030	€ 56,50 € 32,80



1768

017680010

~~€ 201,50~~
€ 117,00

Pedana in alluminio



L mm	L1 mm	H mm
960	300	475



3009

030090001

~~€ 452,00~~
€ 260,00

Carrello per movimentazione veicoli

- Portata massima: 550 kg
- 4 rulli basculanti
- Larghezza rulli 200 mm
- Per ruote fino a 240 mm di larghezza
- Ruote in Vulkollan con cuscinetto

IDEALE PER:

- RECUPERO VETTURE INCIDENTATE SU CARRO ATTREZZI
- AUTOFFICINE E CARROZZERIE
- MOVIMENTAZIONE AUTO ALL'INTERNO DI SHOW ROOM



1766

017660001

~~€ 129,00~~
€ 69,00

Ventosa doppia

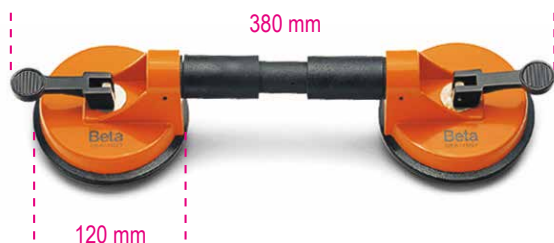

1367/K10

013670200

~~€ 192,00~~
€ 109,00

Kit di fustelle per installazione sensori di parcheggio

Fori perpendicolari senza bave

Misure incluse nel kit:
17 - 18 - 18,2 - 19 - 20 - 22,5
- 24 - 26 - 26,7 - 32 mm



1479

014790001

€ 27,00
€ 15,00

Estrattore per pioli



1479LB/C5

014790150

€ 114,50
€ 66,00

Kit di 5 levapioli in metallo

215x165x50 mm



1478/K3

014780160

€ 110,50
€ 64,00

Kit pinze per pioli con assortimento clips in plastica

Il kit include:

- 1 pinza con becchi dritti
- 1 pinza con becchi a 90°
- 625 clips in plastica in 16 differenti misure
- Clips contenute in 3 contenitori in PPL sovrapponibili



L mm	L1 mm
180	170

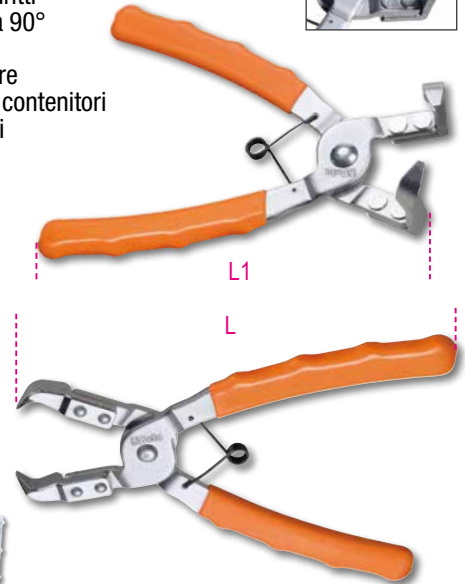

1365/K13

013650013

€ 841,00
€ 475,00

Pompa oleodinamica 10 t e kit accessori per carrozzeria in pratica valigia trolley

Inclusi nel kit:

- Pompa oleodinamica 10 tonnellate con tubo flessibile da 1,5 m attacco 1/2"
- Pistone corsa 205 mm
- Pinza divarica-parafanghi capacità 500 kg
- Piastra di appoggio 150x90 mm
- Base a "L" 50x50 mm
- Punzone a 4 punti
- Punzone zigrinato tondo Ø 50 mm
- Punzone a cuneo 43 mm
- Prolunga 240 mm
- Prolunga 450 mm
- Prolunga 475 mm
- Testa in gomma
- Raccordo maschio per montaggio accessori

33 kg



PRATICA VALIGIA TROLLEY

900x420x180 mm

1361/K9

013610030

€ 323,00
€ 184,00

Kit 8 leve per tirabolli carrozzeria

Il kit comprende:

- Leva con testa a palla tonda Ø 31 mm lunghezza 110 cm
- Leva con punta lunghezza 62 cm
- Leva con punta a coda di balena lunghezza 112 cm
- Leva con punta ad uncino lunghezza 27 cm
- Leva con testa tonda piatta lunghezza 50 cm
- Leva con testa a palla tonda Ø 19 mm lunghezza 52 cm
- Leva con testa a coda di balena lunghezza 27 cm
- Leva con testa a coda di balena arrotondata lunghezza 28 cm
- Borsa in tessuto con manici

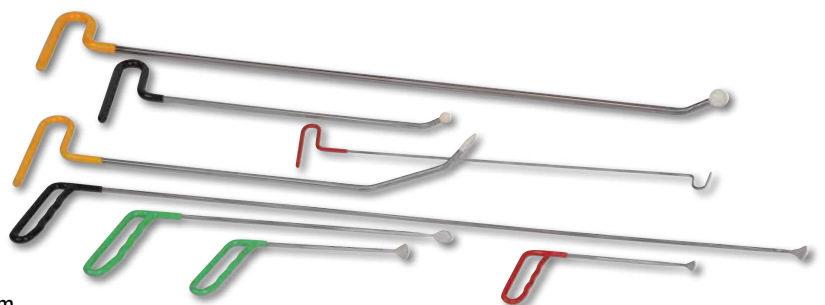

1368

013680001

€ 449,00
€ 259,00

Kit ripara plastiche

- Alimentazione 220÷240 V con presa Shuko
- Lunghezza cavo pistola termica 3,5 m
- Lunghezza cavo alimentazione 1,35 m
- 2 regolazioni di potenza 35-75 W
- Pistola termica con terminali in ottone a 2 angolazioni di inserimento graffetta: 0°-90°
- Protezione input: disgiuntore termico
- Protezione output: fusibile 10 A
- Tasca metallica per riporre la pistola
- Fornito senza graffette

PERMETTE DI RIPARARE VELOCEMENTE CREPE E ROTTURE DI PARTI IN PLASTICA



1366SH

013660400

€ 2.120,00
€ 1.190,00

Spotter multifunzione per la riparazione della carrozzeria

- Microprocessore per la gestione dei parametri di saldatura
- Partenza del ciclo di saldatura per contatto e manuale
- Possibilità di impostazione del tempo di puntatura automatico
- Fornito di pistola con attacco rapido e cavo massa da 2,2 m

Kit accessori composto da:

- Martello estrattore
- Testina per rondelle a tre punte
- 10 rondelle a 3 punte
- Elettrodo in carbone
- Elettrodo per schiacciatura

SCOPRI DI PIÙ



23 kg



Alimentazione	230V
Potenza 50%	2.5 KVA
Picco di potenza	13 KVA
Amp. Out	2850 (2%) A
Amp. Out Max.	3200 A

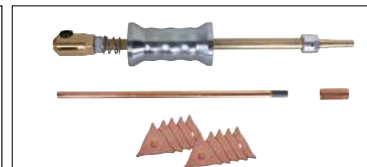

2254K

022540101

€ 31,00
€ 18,00

Protezione riutilizzabile per sedile, volante e pomello del cambio



2254F

022540150

€ 90,50
€ 49,00

Protezione riutilizzabile per sedile, volante e pomello del cambio



1479/B27

014790407

€ 84,00
€ 45,00

Kit di 27 attrezzi in nylon per pioli e interventi su plastiche e guarnizioni



1870I

018700220

€ 274,00
€ 149,00

Aspiratore 20 litri per solidi e liquidi, bidone in acciaio INOX

- Motore by-pass monostadio
- Tensione 220/240 V
- Frequenza 50/60 Hz
- Potenza Max 1200 W
- Portata d'aria l/sec. 58
- Depressione Max 190 mbar
- Capienza Max bidone 20 l in acciaio INOX
- Emissioni acustiche <70 dB(A)
- Lunghezza cavo 5 m



SISTEMI FILTRANTI

- 1 cartuccia filtro aria superficiale 1900 cm² - 12 micron nom.
- 1 filtro anti-schiuma PPI 45/PPI 30

ACCESSORI IN DOTAZIONE Ø 36 mm

- 1 tubo corrugato completo di impugnatura ergonomica con sfiato
- 2 tubi rigidi di prolunga
- 1 spazzola multiuso per pavimenti e liquidi
- 1 bocchetta a lancia
- 1 sacco in carta



IPX4



1875LT

018750000

€ 602,00
€ 355,00

Lavamoquette e lavatappezzeria ad iniezione ed estrazione

Ideale per lavare in profondità superfici in tessuto. Eroga detergente nebulizzato a pressione e lo aspira, unitamente allo sporco, lasciando le superfici pressoché asciutte



SCOPRI DI PIÙ



ALTAMENTE EFFICACE PER SEDILI ED INTERNI AUTO

Dati tecnici:

- Tensione 230/240 V
- Frequenza 50/60 Hz
- Potenza Max 1100 W
- Portata d'aria 58 l/sec.
- Capacità Max bidone 20 l
- Capacità Max serbatoio detergente 3 l
- Pressione Max pompa 7 bar
- Depressione Max 21 kPa
- Potenza pompa 48 Wa

Accessori in dotazione:

- 1 tubo flessibile completo di impugnatura ergonomica
- 1 gruppo erogatore
- 2 prolunghe rigide
- 1 bocchetta spruzzaspira piccola
- 1 bocchetta spruzzaspira grande
- 6 ghiera blocca cavo alimentazione elettrica



1874 50

018740050

€ 904,00
€ 499,00

Aspiratore 50 litri per solidi e liquidi, bidone in acciaio INOX

- Motore by-pass bistadio
- Tensione 220/240 V
- Frequenza 50/60 Hz
- Potenza Max 1350 W
- Portata d'aria l/sec. 55
- Depressione Max 240 mbar
- Capienza Max bidone 50 l in acciaio Inox
- Emissioni acustiche <63 dB(A)
- Lunghezza cavo 6 m
- Carrello porta accessori



SISTEMI FILTRANTI

- 1 sacco in carta filtro
- 1 cartuccia filtro superficiale 5200 cm² 12 micron nom.
- 1 filtro anti-schiuma PPI 45/PPI 30

ACCESSORI IN DOTAZIONE Ø 45 mm

- 1 tubo corrugato completo di impugnatura ergonomica
- 2 tubi di prolunga in acciaio inox
- 1 telaio spazzola industriale
- 1 inserto industriale moquette
- 1 inserto industriale con gomme raccogli liquidi
- 1 bocchetta a lancia



1898/C **NEW**
 € 260,00
€ 159,00
 018980940

Nebulizzatore carrellato da 25 litri

- Doppia funzione: nebulizzatore o schiumogeno
- Serbatoio in acciaio verniciato
- Lancia in acciaio inossidabile
- Tubo antitorsione
- Manometro di controllo per la pressione del serbatoio
- Indicatore di livello serbatoio

Dati tecnici:

- Capacità serbatoio: 25 l
- Lunghezza Tubo erogazione: 5 m
- Pressione max di lavoro: 4-5 bar
- Lunghezza lancia 0,65 m
- Pressione massima serbatoio: 8 bar



1898/M
 € 16,10
€ 9,80
 018980930

Nebulizzatore a pressione con serbatoio da 1,5 Litri

- Ugello regolabile per getto lineare o nebulizzato
- Scala graduata da 0,5 l - 1 l - 1,5 l
- Leva con blocco per getto continuo
- Non utilizzabile con idrocarburi



3003C
 € 256,00
€ 139,00
 030030100

Letto sottomacchina in plastica antiurto

Dotato di:

- Cuscino per la testa e per la zona lombare con finitura in carbon look
- Piastrine superiori in metallo per il fissaggio di accessori magnetici
- 6 ruote in gomma con diametro 79 mm



1898/S
 € 28,00
€ 17,50
 018980932

Pompa manuale a pressione con serbatoio da 5 Litri

- Lancia in acciaio inossidabile
- Leva con blocco per getto continuo
- Ugello regolabile per getto lineare o nebulizzato
- Comoda tracolla per il trasporto
- Maniglia con aggancio per la lancia
- Tubo flessibile da 1,2 m
- Non utilizzabile con idrocarburi



2251N
 € 155,00
€ 89,00
 022510012

Seggiolino girevole con cassetti

- Seduta tonda girevole con altezza regolabile tramite pistone a gas (445-580 mm)
- Cassettiera quadrata da 380 mm con 2 cassetti (2+1)
- Dimensione cassetti: 350x180x90 mm[TAB]
- Dimensione portaminuterie: 2X 190x190mm
- 1X 380x190mm[TAB]
- 4 ruote pivotanti Ø75 mm



3002
 € 121,50
€ 70,00
 030020001

Letto sottomacchina e seggiolino

- Struttura in acciaio
- Rivestimento in PVC con imbottitura
- Possibilità di regolare la posizione rapidamente: letto o seggiolino

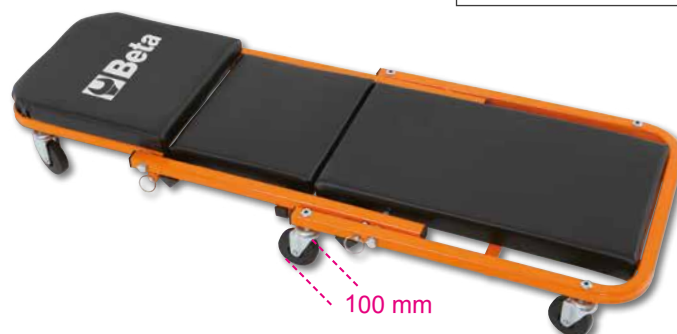

3033E/3T

030330130

€ 419,00
€ 258,00

Sollevatore idraulico da 3 tonnellate

- Velocità di discesa controllata
- Ruote in nylon

H min-Max mm	L mm	L1 mm
95÷515	700	370



3029/2T

030290020

€ 449,00
€ 259,00

Sollevatore idraulico ribassato da 2 tonnellate

- Pedale di avvicinamento rapido
- Struttura in acciaio e ruote in nylon
- Altezza minima 75 mm

H min-Max mm	L mm	L1 mm
75÷500	720	290



3029L/2T

030290120

€ 520,00
€ 299,00

Sollevatore idraulico lungo ribassato da 2 tonnellate

- Permette di operare su veicoli con bassa altezza da terra e punto di sollevamento interno
- Velocità di discesa controllata
 - Pedale di avvicinamento rapido
 - Ruote in nylon

H min-Max mm	L mm	L1 mm
75÷520	930	295



3030/2T

030300020

€ 854,00
€ 495,00

Sollevatore idraulico a 6 ruote da 2 tonnellate

- Ottima manovrabilità del sollevatore su pavimentazioni sconnesse e irregolari
- Doppie ruote anteriori basculanti in materiale plastico (PTFE)
- Pedale di avvicinamento rapido

H min-Max mm	L mm	L1 mm
85÷520	860	400



3030H/2T

030300220

€ 715,00
€ 413,00

Sollevatore idraulico grande alzata a 6 ruote da 2 tonnellate

Permette di operare su veicoli con elevata altezza da terra e con grande escursione degli ammortizzatori.

- Velocità di discesa controllata
- Pedale di avvicinamento rapido
- Ruote in nylon

H min-Max mm	L mm	L1 mm
85÷780	1010	300



ELEVATA ALTEZZA DA TERRA



3033/3T

030330030

€ 1.138,00
€ 649,00

Sollevatore idraulico versione lunga da 3 tonnellate

- Particolarmente indicato per utilizzo su veicoli commerciali
- Ruote in Poliammide

H min-Max mm	L mm	L1 mm
140÷520	1180	370



3065/40-20T

030650200

€ 3.180,00
€ 1.790,00

Sollevatore oleopneumatico 40-20 t

- Indicato per utilizzo su mezzi pesanti
- Pratico e maneggevole per trasporto anche su officine mobili
- rientro automatico dei pistoni
- Due valvole di discesa con controllo velocità sotto carico
- Incluse due prolunghe da 70 e 120 mm
- Pressione di alimentazione: 8-10 bar
- Consumo d'aria: 400 l/min

H min-Max mm	L mm	L1 mm
150÷300	525	300



40-20 t



3067/60-15T

030670120

€ 4.690,00
€ 2.690,00

Sollevatore oleopneumatico 60-30-15T

- Ideale per autobus
- Rientro automatico dei pistoni
- due valvole di discesa con controllo velocità sotto carico
- Include due prolunghe da 70 e 120 mm
- Pressione di alimentazione: 8-10 bar
- Consumo d'aria: 600 l/min

H min-Max mm	L mm	L1 mm
120÷255	660	250

60-30-15 t



NEW

3023

030230050

€ 226,00
€ 133,00

Sostegno da fossa e sottoponte con regolazione a vite

PORTATA MASSIMA 350 kg

H min-Max mm	Ø mm
1350÷2030	300



3011T

Sollevatori idraulici a bottiglia



	C max kg	H min+max mm		€
3011T 2	2000	170÷366	030110020	€ 95,00 € 50,00
3011T 3,5	3000	170÷366	030110035	€ 106,50 € 55,00
3011T 5	6000	203÷467	030110050	€ 119,50 € 65,00
3011T 10	10000	220÷484	030110100	€ 179,00 € 95,00
3011T 15	15000	230÷497	030110150	€ 219,00 € 120,00
3011T 20	20000	245÷521	030110200	€ 275,00 € 159,00
3011T 32	32000	260÷420	030110320	€ 285,00 € 169,00
3011T 50	50000	280÷450	030110500	€ 330,00 € 199,00

3010T

Coppia cavalletti

	C max kg	H min+max mm		€
3010T 2	2000	280÷425	030100002	€ 106,50 € 59,00
3010T 3	3000	285÷430	030100003	€ 126,50 € 69,00
3010T 6	6000	400÷580	030100006	€ 183,50 € 99,00
3010T 10	10000	471÷735	030100010	€ 316,00 € 169,00



3010T 2
3010T 3
3010T 6



3010H

Cavalletti serie pesante

	C max kg	H min+max mm	L / L1 mm	i		€
3010H631-T15	15,000	445÷631	300x300	22,5	030100150	€ 342,00 € 195,00
3010H1077-T15	15,000	645÷1077	300x300	30	030100165	€ 429,00 € 238,00



3010V

Cavalletti serie pesante con regolazione a vite

	C max kg	H min+max mm	L / L1 mm		€
3010V600-T20	20,000	410÷600	330x330	030100200	€ 498,00 € 279,00
3010V1090-T20	20,000	665÷1090	460x460	030100220	€ 633,00 € 359,00



3028

PRESSA IDRAULICA CON PISTONE MOBILE

15 t

 850 mm
480 mm
678 mm

57 kg

3028 15

030280015

 €1.111,00
€ 639,00

SCOPRI DI PIÙ



	3028 15	3028 20	3028 30	3028 50
Capacità massima	15 t	20 t	30 t	50 t
Pompa manuale	✓	✓	✓	✓
Pistone mobile	✓	✓	✓	✓
Sicurezza idraulica in caso di sovraccarico	✓	✓	✓	✓
Manometro	✓	✓	✓	✓
Serie prismi a V inclusi	✓	✓	✓	✓
Argano	X	X	X	✓

20 t

 1830 mm
540 mm
850 mm

98 kg

3028 20

030280020

 €1.615,00
€ 929,00

30 t

 1850 mm
540 mm
850 mm

132 kg

3028 30

030280030

 €2.250,00
€ 1.289,00

50 t

 1850 mm
650 mm
1100 mm

241 kg

3028 50

030280050

 €3.940,00
€ 2.270,00

3028/KP

030280055

 €140,00
€ 80,00

**Kit cacciapine
per presse 3028**

Misure cacciapine:

- Ø10X90mm
- Ø12X90mm
- Ø16X90mm
- Ø18X115mm
- Ø20X115mm
- Ø22X115mm
- Ø25X140mm
- Ø30X140mm

3027PR/N

030270410

NEW

 €290,00
€ 165,00

**Supporto pressa per estrazione/introduzione
mozzi, cuscinetti e silent block**

dispositivo universale che, operando tramite pressa, consente, attraverso una base di supporto e accessori dedicati, lo smontaggio e montaggio di mozzi, cuscinetti e silent block dalle loro sedi. L'attrezzo è progettato per adattarsi alle geometrie irregolari dei mozzi e perni fusi su cui l'operatore deve intervenire. Utilizzabile con presse 3027N e 3028.

DATI TECNICI

Campo di lavoro: min 135 mm - Max 150 mm
Dimensioni: 250 x 202 mm
Portata massima: 20 t



3006

030060000

€ 1.920,00
€ 998,00

Sollevatore e posizionatore ruote trattori ed escavatori

- Portata massima 1500 kg
- Diametro ruota minimo 1000 mm
- Diametro ruota massimo 2200 mm
- Spessore ruota massimo 800 mm



3026



Sollevatori idraulici da fossa e sottoponte

3026 0,3

030260003

€ 738,00
€ 399,00

24,7 kg

3026 0,5

030260005

€ 878,00
€ 449,00

31 kg

3026 1,0

030260010

€ 1.060,00
€ 529,00

37,8 kg



3026 0,3 3026 0,5 3026 1,0

Portata massima	300 kg	500 kg	1000 kg
Pompa a pedale	✓	✓	✓
Altezza min/Max	1120 ÷ 1970 mm	1140 ÷ 1990 mm	1140 ÷ 1990 mm
Valvola limitatrice di carico	✓	✓	✓

3014SAR

030140360

€ 1.500,00
€ 859,00

Cavalletto sostegno motore richiudibile

- Facilmente richiudibile con notevole riduzione degli ingombri
- Permette la rotazione di 360° del motore o del cambio
- Garantisce la massima sicurezza e stabilità durante gli interventi



PORTATA MASSIMA 450 kg

3026/SP

030260505

€ 726,00
€ 349,00

Supporto universale per trasmissioni

- Permette ad un solo operatore di smontare e rimontare le trasmissioni di autovetture, veicoli commerciali e fuoristrada con rapidità e sicurezza.
- Adatto per steli con diametro: 25-30-35-45 mm
- Portata massima: 150 kg
- Altezza: 250 mm



1889N

018890220

€ 853,00
€ 349,00

Base in acciaio per movimentazione e stoccaggio di 2 fusti da 200 l

- Verniciata completamente a caldo a polvere epossidica
- Facilmente trasportabile con carrello elevatore a forche o transpallet
- Supporto non sovrapponibile

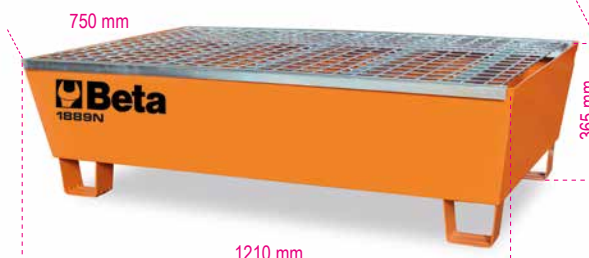

CAPACITÀ VASCA 325 LITRI



3025N 1,0

030250110

€ 2.315,00
€ 1.160,00



Gru idraulica pieghevole con pompa a doppio effetto

1000÷1300

99 kg

1 t

- Portata massima: 1 t
- 4 posizioni di carico: 300-600-800-1000 kg
- Con valvola limitatrice di carico e stelo cromato
- Velocità di discesa controllata
- Ruote in nylon
- Altezza massima: 2420 mm

1560 mm
1000 mm
1600 mm

3025N/PF

030250111

€ 506,00
€ 289,00



Pinza movimentazione fusti

Portata massima 300 kg

Grazie alla nuova struttura, riprogettata e migliorata, questa pinza è in grado di sollevare e movimentare fusti olio di grandi dimensioni

Robur

8153

Brache per sollevamento 2t verde nastro piatto a due strati, asole rinforzate, poliestere alta tenacità (PES) EN 1492-1

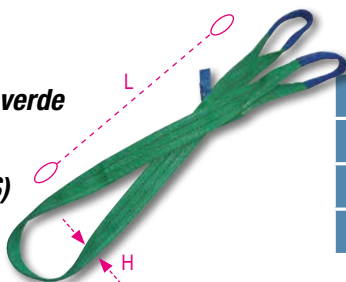

- Codice seriale
- Protezione etichetta dati
- Carico di lavoro stampato sul nastro



	L m	H mm		€
8153 1-T2	1	60	081530010	€ 9,45 € 5,70
8153 2-T2	2	60	081530020	€ 14,60 € 8,80
8153 3-T2	3	60	081530030	€ 19,90 € 12,00
8153 4-T2	4	60	081530040	€ 24,50 € 15,00

8156

Brache per sollevamento 3t giallo nastro piatto a due strati, asole rinforzate, poliestere alta tenacità (PES) EN 1492-1

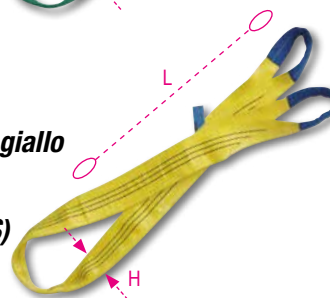

	L m	H mm		€
8156 2-T3	2	90	081560020	€ 21,90 € 13,30
8156 3-T3	3	90	081560030	€ 30,50 € 18,50
8156 4-T3	4	90	081560040	€ 37,50 € 22,60
8156 6-T3	6	90	081560060	€ 53,00 € 32,00

8181 6/B4

081810916

€ 74,50
€ 40,00

Borse set 4 cricchetti 8181 6 m nastro in poliestere ad alta tenacità (PES) gancio uncino



L m	LC kg
6	1000



EN 12195-2

8182 8,5/B2

081821885

€ 66,00
€ 34,50

Borse set 2 cricchetti 8182 8,5 m nastro in poliestere ad alta tenacità (PES) gancio uncino



L m	LC kg
8,5	2000



EN 12195-2

3050/600

€ 5.720,00
€ 2.999,00

Sollevatore moto elettroidraulico da 600 kg

- Sicurezze elettriche, meccaniche e idrauliche
- Centralina elettroidraulica integrata: 230V - 50 Hz
- Pompa idraulica
- Velocità di discesa controllata
- Fusibili di sicurezza in caso di tranciatura del cavo
- Pulsantiera di comando
- Certificato CE omologato TÜV

Ral 2011	Ral 7016	Ral 3000
030500201	030500202	030500203



3040C

030400002

€ 84,50
€ 49,00

Cavalletto posteriore per moto regolabile

- Include coppia di cursori a V
- Include coppia di cursori a L



3041C

030410002

€ 79,00
€ 46,00

Cavalletto anteriore per moto regolabile

- Include coppia di cursori a rulli
- Include coppia di cursori a cono



- 4 ruote in gomma termoplastica
- Verniciatura nera opaca

2002/B27 SBK

020020927

€ 310,00
€ 149,00

Kit da viaggio per motociclisti

Borsa portautensili avvolgibile. Il tuo kit essenziale per viaggiare in tutta sicurezza

595X540 mm



27

2,8 kg

- N. pezzi/Descrizione**
- 8 Chiavi a forchetta doppie 6x7-8x9-10x11-12x13-14x15-16x17-18x19-20x22 mm
 - 9 Chiavi maschio esagonale piegate 1,5-2-2,5-3-4-5-6-8-10 mm
 - 3 Giravite Evox lama piatta 3,5x100-5,5x150-6,5x150 mm
 - 2 Giravite Evox impronta a croce Phillips 4,5x80 - 6x100 mm
 - 1 Utensile multifunzione
 - 1 torcia LED per ispezioni 133 mm
 - 1 Colla adesiva istantanea 5 gr
 - 1 Nastro isolante PVC sp.0,15 mm / 19 mm x 25 m
 - 50 Fascette nylon 4,8x300 mm
 - 1 Busta portautensili di tipo avvolgibile in poliestere resistente, vuota

- Beta N.**
- 55
 - 96BPC/SC9
 - 1201E
 - 1202E
 - 1778MT
 - 1833 XS/2
 - 9851
 - BMESB1925NE
 - BMN3048
 - 2002/BV42

3043C

030430002

€ 104,00
€ 59,00

Cavalletto per moto con monobraccio sinistro

- Verniciatura nera opaca
- 4 ruote in gomma termoplastica
- Perno optional (vedi articolo 3043C/41÷47) da ordinare separatamente



3910

039100010

€ 3.770,00
€ 1.999,00

Sollevatore per E-Bike

- Altezza massima supporto movimento centrale 135 cm
- Centra-ruota integrato
- Innovativo sistema di bloccaggio utilizzando il perno passante
- Inclusive bussole adattatori per le maggiori forcelle in circolazione
- Incluso adattatore per attacco forcelle senza perno passante
- Completamente ripiegabile e trasportabile
- Peso del sollevatore 48 kg

H min-Max mm	L mm
600÷1350	80



3912PP

039120150

€ 900,00
€ 519,00

Banco PRO da officina per manutenzione biciclette

- Dotato di supporto per movimento centrale con perno di sicurezza
- Centra-ruote integrato
- Innovativo sistema di bloccaggio utilizzando il perno passante

H min-Max mm	L mm
590÷1000	455



3916MMP

039160150

€ 770,00
€ 439,00

Morsa monobraccio da officina per manutenzione biciclette

- Morsa girevole di 360° con ganasce flottanti e regolazione micrometrica
- Vaschetta in plastica porta-attrezzi



H min-Max mm
1230÷1380



3965C

039650110

€ 416,00
€ 239,00

Centraruote professionale

- Fissaggio sia su banco, con le staffe fornite, che in morsa
- Per diametri da 20" a 29"
- Adattatore per assi passanti tra 10 e 20 mm
- Può essere utilizzato con mozzi con battuta tra 85 mm e 195 mm



605BC/15

006050015

NEW

€ 220,00
€ 125,00

Chiave dinamometrica a scatto con cricchetto reversibile per serraggi destrorsi compatta, in alluminio precisione di serraggio ± 4%

14"

- Precisione: ± 4% destrorso
- Cricchetto reversibile, 72 denti
- Serraggio destrorso
- Quadro maschio da 1/4"
- Unità di misura: Nm
- Compatta: solo 17,5 cm



La chiave dinamometrica più piccola della gamma Beta: compatta e di facile utilizzo, è il connubio ideale di praticità e semplicità a portata di mano.

Nm	kgfm	lbf.fn	■	L (mm)	
3÷15	0,3÷1,5	26÷133	1/4"	175	0,1



IL RIVOLUZIONARIO AVVITATORE

NEW

**CHE NON DEVE
ESSERE LUBRIFICATO**

L'avvitatore 19270LS, studiato, progettato e **INGEGNERIZZATO INTERAMENTE DA BETA UTENSILI**, è caratterizzato dal **SISTEMA OIL-LESS**, un'innovazione assoluta nel settore che consente all'avvitatore di funzionare perfettamente senza bisogno di lubrificarlo periodicamente con olio, assicurando una maggiore durata nel tempo e prestazioni elevate.

L'assemblaggio curato nei minimi particolari, l'allineamento micrometrico dei componenti interni e l'utilizzo di materiali innovativi di elevata qualità garantiscono un minor numero di guasti per un utilizzo a vita senza la necessità di lubrificazione.



Bilanciato e potente con una durata ineguagliabile

Tre differenti livelli di potenza in avvitamento

2,5 kg

Impugnatura antivibrazioni

Scarico dell'aria attraverso l'impugnatura



SCOPRI DI PIÙ



PATENT PENDING

L'avvitatore OIL-LESS si contraddistingue per una **TRASMISSIONE DI COPPIA ELEVATA PARI A 1750 Nm** che lo rende ideale per qualsiasi applicazione.



NEW

19270LS

019270010

€ 730,00
€ 399,00

- Meccanismo impulsivo doppio martello
- Comando d'inversione a leva

Velocità libera	8.000 giri/min
Coppia massima	1.750 Nm
Capacità vite/dado	Cl 8.8 M24●36 mm
Capacità vite/dado	Cl 12.9 M20●30 mm
Attacco aria	1/4" GAS
Pressione di utilizzo	6,2 bar
Ø interno tubo aria	10 mm
Consumo aria medio	198 l/min

**4 VOLTE LA VITA UTILE
DI UN AVVITATORE CLASSICO**

Queste caratteristiche fanno sì che l'avvitatore OIL-LESS si distingua per il rapporto costo/benefici, garantendo all'utilizzatore un risparmio nel lungo periodo.

1927P

019270008

€ 450,00
€ 199,00

Avvitatore reversibile in materiale composito

- Meccanismo impulsivo doppio martello
- Leggero e bilanciato per un facile utilizzo
- Comando d'inversione a leva
- Tre differenti livelli di potenza in avvitamento
- Scarico dell'aria attraverso l'impugnatura
- Impugnatura antivibrazioni



SUPER POTENTE 1750 Nm

Velocità libera	giri/min	7.500
Massa battente		Doppio martello
Coppia massima	Nm	1750
Capacità vite/dado	Cl 8.8	M24●36 mm
Capacità vite/dado	Cl 12.9	M20●30 mm
Attacco aria	GAS	1/4"
Pressione di utilizzo	bar	6,2
Ø interno tubo aria	mm	10
Consumo aria medio	l/min	290

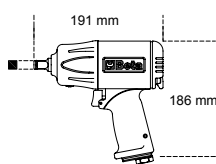

1927P/K3

019270118

€ 588,00
€ 219,00

Avvitatore reversibile in materiale composito fornito con 3 bussole macchina, in valigetta di plastica



4 kg



720LC
17-19-21 mm

350x305x86 mm



1927XM

019270030

€ 280,00
€ 149,00

Avvitatore reversibile compatto

- Meccanismo impulsivo singolo martello
- Incredibilmente compatto e potente
- Comando d'inversione a pulsante azionabile con una sola mano
- Tre differenti livelli di potenza in avvitamento
- Scarico dell'aria attraverso l'impugnatura
- Gancio per bilanciatore



SUPER COMPATTO

Velocità libera	giri/min	10.000
Massa battente		Singolo martello
Coppia massima	Nm	770
Capacità vite/dado	Cl 8.8	M22●34 mm
Capacità vite/dado	Cl 12.9	M18●27 mm
Attacco aria	GAS	1/4"
Pressione di utilizzo	bar	6,2
Ø interno tubo aria	mm	10
Consumo aria medio	l/min	122

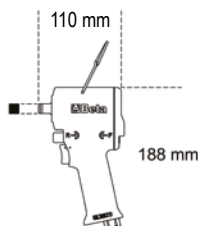

1927XM/K5

019270129

€ 345,00
€ 179,00

Avvitatore reversibile compatto fornito con 5 bussole macchina, in valigetta di plastica

720 17-19-21-22-24 mm



2,8 kg

307x206x86 mm



NEW

1927E

019270005

€ 140,00
€ 79,00

Avvitatore reversibile in materiale composito

- Meccanismo impulsivo doppio martello
- Comando d'inversione tramite manopola
- Tre differenti livelli di potenza in avvitamento
- Scarico dell'aria attraverso l'impugnatura
- Impugnatura antivibrazioni

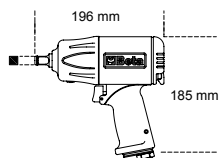

SCOPRI DI PIÙ



2,4 kg

Velocità libera	giri/min	7.000
Massa battente		Doppio martello
Coppia massima	Nm	750
Capacità vite/dado	Cl 8.8	M22●36 mm
Capacità vite/dado	Cl 12.9	M18●30 mm
Attacco aria	GAS	1/4"
Pressione di utilizzo	bar	6,2
Ø interno tubo aria	mm	10
Consumo aria medio	l/min	140

NEW

1927C

019270006

€ 235,00
€ 129,00

Avvitatore reversibile in materiale composito

- Meccanismo impulsivo doppio martello
- Leggero e bilanciato per un facile utilizzo
- Comando d'inversione a leva
- Tre differenti livelli di potenza in avvitamento
- Scarico dell'aria attraverso l'impugnatura

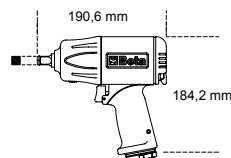

SCOPRI DI PIÙ



2,4 kg

Velocità libera	giri/min	9.000
Massa battente		Doppio martello
Coppia massima	Nm	950
Capacità vite/dado	Cl 8.8	M22●34 mm
Capacità vite/dado	Cl 12.9	M18●27 mm
Attacco aria	GAS	1/4"
Pressione di utilizzo	bar	6,2
Ø interno tubo aria	mm	10
Consumo aria medio	l/min	125

1928XM

019280030

€ 598,00
€ 339,00

Avvitatore reversibile compatto

- Meccanismo impulsivo doppio martello
- Incredibilmente compatto e potente
- Comando d'inversione a leva azionabile con una sola mano
- Tre differenti livelli di potenza in avvitamento
- Scarico dell'aria attraverso l'impugnatura



2,9 kg

SUPER COMPATTO E POTENTE

SCOPRI DI PIÙ



1600 Nm

Velocità libera	giri/min	4.800
Massa battente		Doppio martello
Coppia massima	Nm	1600
Capacità vite/dado	Cl 8.8	M27●41 mm
Capacità vite/dado	Cl 12.9	M24●36 mm
Attacco aria	GAS	3/8"
Pressione di utilizzo	bar	6,2
Ø interno tubo aria	mm	10
Consumo aria medio	l/min	175

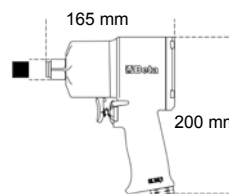

1928DA

019280022

 € 865,00
€ 399,00

Avvitatore reversibile

- Meccanismo impulsivo doppio martello
- Robusto e compatto, dotato di un'elevata coppia
- Comando d'inversione a leva
- Tre differenti livelli di potenza in avvitamento e svitamento
- Scarico dell'aria attraverso l'impugnatura
- Impugnatura ergonomica antiscivolo

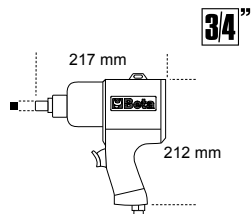
3/4"

4,3 kg

Velocità libera	giri/min	5.000
Massa battente		Doppio martello
Coppia massima	Nm	1695
Capacità vite/dado	Cl 8.8	M30●46 mm
Capacità vite/dado	Cl 12.9	M27●41 mm
Attacco aria	GAS	3/8"
Pressione di utilizzo	bar	6,2
Ø interno tubo aria	mm	10
Consumo aria medio	l/min	210

1928P

019280006

 € 1.190,00
€ 549,00

Avvitatore reversibile in materiale composito

- Meccanismo impulsivo doppio martello
- Leggero e bilanciato per un facile utilizzo
- Comando d'inversione a leva
- Tre differenti livelli di potenza in avvitamento
- Scarico dell'aria attraverso l'impugnatura
- Impugnatura antivibrazioni

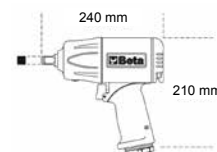
3/4"

2100 Nm

AVVITATORE SUPER-POTENTE REVERSIBILE IN MATERIALE COMPOSITO.

3,7 kg

Velocità libera	giri/min	5.000
Massa battente		Doppio martello
Coppia massima	Nm	2100
Capacità vite/dado	Cl 8.8	M30●46 mm
Capacità vite/dado	Cl 12.9	M27●41 mm
Attacco aria	GAS	3/8"
Pressione di utilizzo	bar	6,2
Ø interno tubo aria	mm	10
Consumo aria medio	l/min	221

1930LH

019300030

 € 1.335,00
€ 749,00

Avvitatore reversibile

- Meccanismo impulsivo doppio martello
- Albero da 210 mm (8,3")
- Impugnatura con nuovo design, inclinata di 70° per non affaticare il polso
- Dotato di maniglia ausiliaria laterale
- 3 differenti livelli di potenza in avvitamento e svitamento
- Scarico dell'aria posto nella parte inferiore del corpo
- Ottimo rapporto peso/potenza

1"

Velocità libera	giri/min	6.000
Coppia massima	Nm	2.441
Capacità vite/dado	Cl 8.8	M36●55 mm
Capacità vite/dado	Cl 12.9	M30●46 mm
Attacco aria	GAS	1/2"
Pressione di utilizzo	bar	6,2
Ø interno tubo aria	mm	13
Consumo aria medio	l/min	280

7,1 kg



1930PA

019300032

 € 1.290,00
€ 699,00

Avvitatore reversibile

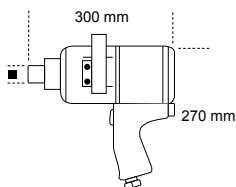
- Meccanismo impulsivo doppio martello
- Dotato di maniglia ausiliaria
- Comando d'inversione a leva
- Tre differenti livelli di potenza in avvitamento e svitamento
- Scarico dell'aria attraverso l'impugnatura

9,6 kg

Velocità libera	giri/min	3.500
Massa battente		Doppio martello
Coppia massima	Nm	2445
Capacità vite/dado	Cl 8.8	M36●55 mm
Capacità vite/dado	Cl 12.9	M30●46 mm
Attacco aria	GAS	1/2"
Pressione di utilizzo	bar	6,2
Ø interno tubo aria	mm	13
Consumo aria medio	l/min	350

720ME/C8

007200525

€ 155,00
€ 89,00

**8 chiavi a bussola Macchina
maschio esagonale**

○ 5-6-8-10-12-14-17-19 mm



≡ 270x120x45 mm

720TX/C6

007200483

€ 126,00
€ 74,00

**Serie di chiavi a bussola maschio
per viti con impronta Torx®,
con attacco quadro
femmina 1/2" fosfatate
in cassetta di lamiera**

○ T30-T40-T45-T50-T55-T60



720/C24

007200904

€ 422,00
€ 209,00

**24 chiavi a bussola
Macchina
in cassetta di lamiera**



≡ 420x185x60 mm



	N°	Descrizione
	720	15 10-12-13-14-15-16-17-18 19-21-22-24-27-30-32 mm
	720L	6 13-17-19-21-22-24 mm
	720LC	3 17-19-21 mm

720/C12

007200912

€ 197,50
€ 109,00

**Serie di 12 chiavi a bussola
con attacco quadro femmina 1/2" fosfatate,
in cassetta di lamiera**

○ 10-11-12-13-14-17-19-
22-24-27-30-32 mm



≡ 195x80x55 mm

728/C10

007280910

€ 355,00
€ 199,00

**10 chiavi a bussola
in cassetta di lamiera**

○ 17-19-22-24-27-30
-32-36-41-46 mm



≡ 275x120x65 mm

COPPIE ELEVATE SENZA CONTRACCOLPI SUL POLSO

Cricchetti reversibili a massa battente

- Meccanismo impulsivo tipo "rocking dog" con doppio martello
- Facilità di serraggio: il sistema a massa battente elimina la torsione del polso a fine avvitatura e riduce i tempi operativi
- Compatto e potente: la coppia massima raggiungibile è notevolmente superiore rispetto a quella ottenibile con un cricchetto tradizionale
- Impugnatura ergonomica in gomma

1922P1

019220006

€ 277,00
€ 159,00

68 Nm

1 1/4"

600 g



164 mm



Velocità libera	giri/min	700
Coppia massima	Nm	68
Capacità vite/dado	Cl 8.8	M10●16 mm
Capacità vite/dado	Cl 12.9	M8●13 mm
Attacco aria	GAS	1/4"
Pressione di utilizzo	bar	6,2
Ø interno tubo aria	mm	10
Consumo aria medio	l/min	88

1922P3

019220013

€ 437,00
€ 249,00

136 Nm

1 1/2"

1,5 Kg



292 mm



Velocità libera	giri/min	600
Coppia massima	Nm	136
Capacità vite/dado	Cl 8.8	M12●18 mm
Capacità vite/dado	Cl 12.9	M10●16 mm
Attacco aria	GAS	1/4"
Pressione di utilizzo	bar	6,2
Ø interno tubo aria	mm	10
Consumo aria medio	l/min	113

1937

019370001

€ 480,00
€ 199,00

Levigatrice rotorbitale palmare senza lubrificazione in composito

- Non necessita di lubrificazione
- Estremamente compatta e maneggevole
- Platorello con velcro a 6 fori, Ø 150 mm
- Regolazione in continuo della velocità del motore
- Impugnatura in morbido materiale antiscivolo
- Predisposta per la connessione a sistemi di aspirazione con raccordo girevole
- Scarico dell'aria orientabile



860 g

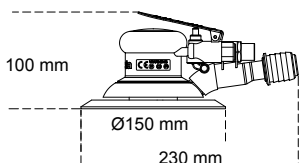

100 mm

Ø150 mm

230 mm

**Ø Orbita 5 mm
ESTREMAMENTE COMPATTA
E MANEGGEVOLE**

Velocità libera	giri/min	12.000
Potenza	kW	0,18
Dimensione platorello	mm	150
Filettatura albero		5/16"-24
Attacco aria	GAS	1/4"
Pressione di utilizzo	bar	6,2
Ø interno tubo aria	mm	10
Consumo aria medio	l/min	170

1942A

019420000

€ 338,00
€ 192,00

Seghetto alternativo

- Potente e maneggevole
- Ideale per tagliare carrozzerie, scarichi e marmitte, alluminio e plastica
- Dotato di impugnatura in gomma, tubo di scarico in PVC e tubo di alimentazione raccordato
- Scarico dell'aria posteriore

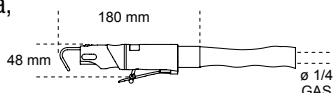

180 mm

48 mm

Ø 1/4 GAS



550 g

Corse al minuto		10.000
Lunghezza della corsa	mm	10
Attacco aria	GAS	1/4"
Pressione di utilizzo	bar	6,2
Ø interno tubo aria	mm	8
Consumo aria medio	l/min	75

1952

019520012

€ 167,00
€ 95,00

Aerografo per verniciatura professionale

- Corpo in alluminio pressofuso con trattamento protettivo in nickel chimico nero
- Tazza in nylon con dispositivo salvagoccia, filetto 3/8M BSP
- Filettatura sul corpo 1/4" BSP
- Gas cilindrica
- Regolatore di pressione e di portata aria
- Regolatore del getto da tondo a ventaglio
- Regolatore della quantità di vernice
- Fornito con chiave di servizio per la manutenzione



	Ø mm	
1952 1,2	1,2	019520012
1952 1,5	1,5	019520015
1952 1,8	1,8	019520018
1952 2,0	2,0	019520020



**CALZATURE ANTINFORTUNISTICHE
E ABBIGLIAMENTO DA LAVORO**



2025

COLLEZIONE PRIMAVERA/ESTATE



RENEGADE

NEW

LA NUOVA LINEA DI CALZATURE ANTINFORTUNISTICHE

Progettata per chi non scende a compromessi tra sicurezza e stile.

La linea, composta da 6 modelli in colori e materiali unici, è perfetta per chi vuole distinguersi in ogni ambiente di lavoro. Con un design ispirato alle scarpe sportive di ultima generazione, ammortizzazione superiore e supporto eccezionale. Renegade garantisce comfort per tutta la giornata.

GRINTOSA E FUORI DAGLI SCHEMI, è la scelta ideale per il professionista moderno.



DESIGN INNOVATIVO

TRASPIRANTE E RESISTENTE

BATTISTRADA IN GOMMA NITRILICA ad alta resistenza.

CALZATA AMPIA
L'ampia calzata 11 assicura una camminata fluida e confortevole, evitando costrizioni del piede.

ALLACCIATURA RAPIDA

Il modello 7340VA è la prima scarpa Beta dotata di sistema di allacciatura rapido

METAL FREE

Lamina e puntale antiperforazione in fibra composita

RENEGADE

RENEGADE COMBINA PROTEZIONE CON UN'ESTETICA GRINTOSA E MODERNA



7340VA

€ 171,00
€ 97,00

Scarpe RENEGADE in tessuto mesh ad alta traspirazione con allacciatura rapida ATOP.

Taglie disponibili: da 37 a 48
da 073400537 a 073400548

S1PS FO SR HRO

RENEGADE

METAL
GO
FREEEN ISO
20345
2022

NEW

7340G

€ 139,00
€ 79,00

Scarpe RENEGADE in tessuto mesh ad alta traspirazione. Allacciatura tradizionale.



Taglie disponibili: da 37 a 48

da 073400637 a 073400648

S1PS FO SR HRO

7341V

€ 146,00
€ 81,50

Scarpe RENEGADE in tessuto intrecciato resistente e ad altissima traspirazione. Allacciatura tradizionale.



Taglie disponibili: da 37 a 48

da 073410537 a 073410548

S1PS FO SR HRO

7341Y

€ 146,00
€ 81,50

Scarpe RENEGADE in tessuto intrecciato resistente e ad altissima traspirazione. Allacciatura tradizionale.



Taglie disponibili: da 37 a 48

da 073410637 a 073410648

S1PS FO SR HRO

7342N

€ 155,00
€ 88,00

Scarpe RENEGADE in microfibra idrorepellente. Allacciatura tradizionale.



Taglie disponibili: da 37 a 48

da 073420537 a 073420548

S3S FO SR HRO

7343N

€ 169,00
€ 95,50

Scarpe RENEGADE alte in microfibra idrorepellente. Allacciatura tradizionale.



Taglie disponibili: da 37 a 48

da 073430537 a 073430548

S3S FO SR HRO

FitEvolution

7 modelli dal design unico, disponibili in varie colorazioni e materiali per soddisfare ogni esigenza.

SISTEMA BREVETTATO BETA FIT4YOU

CHE PERMETTE DI SCEGLIERE IL PROPRIO COMFORT

Questa tecnologia innovativa consente di personalizzare il livello di morbidezza e supporto della scarpa in base al peso, all'altezza e alle specifiche esigenze dell'utilizzatore.

Grazie ai tre diversi inserti in ETPU forniti con la scarpa - MORBIDO, INTERMEDIO o RIGIDO - è possibile adattare la calzatura perfettamente al comfort desiderato.

L'ETPU con le sue eccellenti proprietà ammortizzanti e di ritorno di energia **aiuta a ridurre l'affaticamento durante il lavoro.**

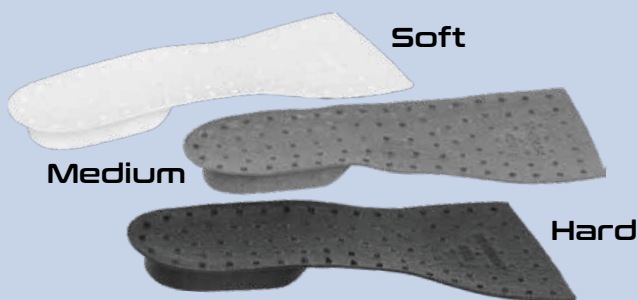

Trovi TUTTE E 3 LE SOLETTE in ogni confezione di scarpe FitEvolution.
PROVALE E SCEGLI LA MIGLIORE!

SCOPRI DI PIÙ



Inserto FIT4YOU



Una calzatura personalizzata per affrontare ogni giornata lavorativa con stile, protezione e comfort imbattibili



7272V

€ 148,00
€ 84,00

Scarpe FitEvolution in tessuto intrecciato resistente e ad alta traspirazione

S1 PS FO SR ESD



Taglie disponibili: da 37 a 48
da 072720137 a 072720148

7270Y

~~€ 148,00~~
€ 84,00

Scarpe FitEvolution in tessuto mesh ad alta traspirazione



S1 PS FO SR ESD



Taglie disponibili: da 37 a 48
da 072700137 a 072700148

7271V

~~€ 148,00~~
€ 84,00

Scarpe FitEvolution in pelle scamosciata traforata



S1 PS FO SR ESD



Taglie disponibili: da 37 a 48
da 072710137 a 072710148

7273G

~~€ 152,00~~
€ 86,00

Scarpe FitEvolution in nabuk idrorepellente



S3 S FO SR ESD



Taglie disponibili: da 37 a 48
da 072730137 a 072730148

7274G

~~€ 157,00~~
€ 89,00

Scarpe alte FitEvolution in nabuk idrorepellente



S3 S FO SR ESD



Taglie disponibili: da 37 a 48
da 072740237 a 072740248

7275N

~~€ 152,00~~
€ 86,00

Scarpe FitEvolution in microfibra idrorepellente

S3 S FO SR ESD



Taglie disponibili: da 37 a 48
da 072750237 a 072750248



LA PIÙ LEGGERA

MENO DI 500 G
Peso indicativo per la misura 42



7352B

€ 132,00
€ 74,50

Scarpe O-Gravity leggerissime,
in tessuto mesh ad alta traspirazione

- Puntale in composito
- Collare "slip on"



450 g

S1P HRO SRC



Taglie disponibili: da 38 a 48
da 073520138 a 073520148

7352G

€ 136,50
€ 77,00

Scarpe O-Gravity leggerissime,
in tessuto mesh ad alta traspirazione

- Allacciatura tradizionale



450 g

S1P HRO SRC ESD



Taglie disponibili: da 38 a 48
da 073520338 a 073520348

ACTIVE

LA SICUREZZA ANCHE NEL PREZZO



7317NA

€ 75,50
€ 43,50

Scarpe in pelle scamosciata traforata con supporto
di stabilità al tallone



S1P SRC

Taglie disponibili: da 35 a 48
da 073170135 a 073170148

7320NA

€ 79,50
€ 45,50

Scarpe in action nabuk idrorepellente con rinforzo
antiabrasione nella zona del puntale e supporto
di stabilità al tallone



S3 SRC

Taglie disponibili: da 35 a 48
da 073200535 a 073200548

FLEX

LA PIÙ FLESSIBILE



7212B

€ 74,00
€ 39,50

Scarpe in pelle scamosciata,
con inserti in mesh



490 g

S1P SRC ESD



Taglie disponibili: da 35 a 48
da 072120235 a 072120248

7214G

€ 86,00
€ 42,50

Scarpe in action nabuk
idrorepellente



500 g

S3 SRC ESD



Taglie disponibili: da 35 a 48
da 072140235 a 072140248

NEW LOOK!



7982N

079820000

~~€ 9,90~~
€ 5,70

Cappellino nero con visiera curva, 100% cotone, chiusura con cinturino, nero



7643G

NEW

~~€ 48,50~~
€ 27,50

Felpa zip corta

- 80% cotone, 20% poliestere, 280 g
- Antracite/grigio chiaro



	XS	S	M	L	XL	2XL	3XL
	076430000	076430001	076430002	076430003	076430004	076430005	076430006

7820SG

NEW

~~€ 62,00~~
€ 35,50

Pantaloni da lavoro multitasche elasticizzati

- 39% cotone, 61% poliestere in tessuto **mechanical stretch** ripstop, 170 g
- Grigio
- Tasche per ginocchiere e vita elasticizzata
- Regular fit



STRETCH

	XS 46	S 48	M 50	L 52	XL 54	2XL 56	3XL 58
	078200100	078200101	078200102	078200103	078200104	078200105	078200106

7821SG

NEW

~~€ 48,50~~
€ 27,50

Bermuda da lavoro multitasche elasticizzati

- 39% cotone, 61% poliestere in tessuto **mechanical stretch** ripstop, 170 g
- Grigio
- Tasche e vita elasticizzata
- Regular fit



STRETCH

	XS 46	S 48	M 50	L 52	XL 54	2XL 56	3XL 58
	078210100	078210101	078210102	078210103	078210104	078210105	078210106

NEW

7340VA

Renegade 80



7642G

€ 32,00
€ 18,50

Felpe girocollo con inserti neri sulle spalle e dettaglio verde fluo, 240 g/m², grigio melange

60% cotone, 40% poliestere



	XS	S	M	L	XL	2XL	3XL
	076420000	076420001	076420002	076420003	076420004	076420005	076420006

7660

€ 88,50
€ 44,00

Pantaloni da lavoro leggeri, multitasche elasticizzati Slim fit

- Tessuto elasticizzato 86% Nylon, 14% spandex, 140 g
- Tasche per ginocchiere, tasche posteriori rinforzate in poliestere 300D



SLIM FIT

	XS 46	S 48	M 50	L 52	XL 54	2XL 56	3XL 58
7660B	076600100	076600101	076600102	076600103	076600104	076600105	076600106
7660G	076600000	076600001	076600002	076600003	076600004	076600005	076600006

NEW

7275N

Renegade 83

7661

€ 78,00
€ 38,50

Bermuda leggeri da lavoro, multitasche elasticizzati Slim fit

- Tessuto elasticizzato 86% Nylon, 14% spandex, 140 g
- Tasche posteriori rinforzate in poliestere 300D



SLIM FIT

	XS 46	S 48	M 50	L 52	XL 54	2XL 56	3XL 58
7661G	076610000	076610001	076610002	076610003	076610004	076610005	076610006
7661B	076610100	076610101	076610102	076610103	076610104	076610105	076610106

7553

NEW

€ 12,50
€ 6,90

T-shirt work
in cotone jersey 150 g/m²

100% COTONE



	XS	S	M	L	XL	2XL	3XL
7553BL	075530300	075530301	075530302	075530303	075530304	075530305	075530306
7553G	075530400	075530401	075530402	075530403	075530404	075530405	075530406
7553N	075530500	075530501	075530502	075530503	075530504	075530505	075530506
7553V	075530600	075530601	075530602	075530603	075530604	075530605	075530606

7548M

€ 25,00
€ 14,90

T-shirt con stampa moderna,
100% cotone, 150 g/m², nero



	XS	S	M	L	XL	2XL	3XL
7548M	075480400	075480401	075480402	075480403	075480404	075480405	075480406

7548C

€ 25,00
€ 14,90

T-shirt con stampa classica,
100% cotone, 150 g/m², nero



	XS	S	M	L	XL	2XL	3XL
7548C	075480500	075480501	075480502	075480503	075480504	075480505	075480506

7550

€ 48,50
€ 23,00



T-shirt tecnica da lavoro con tecnologia 37.5®

- 70% Poliestere 37.5®
- 30% mesh double face in poliestere
- 120 g/m²
- Inserto arancione fluo e reflex
- Loghi in silicone sulla spalla

SUPER TRASPIRANTE



	XS	S	M	L	XL	2XL	3XL
7550G	075500400	075500401	075500402	075500403	075500404	075500405	075500406
7550N	075500500	075500501	075500502	075500503	075500504	075500505	075500506

TECNOLOGIA 37.5®:
TRASPIRANTE E SKIN-FRIENDLY
PER UN PERFETTO EQUILIBRIO TERMICO

7860
~~€ 53,00~~
€ 28,70

Pantaloni leggeri da lavoro, 180 g

- 65% poliestere, 35% cotone
- Tasche per ginocchiere
- Inserti e ginocchiere in "Oxford" poliestere/PU, 220 g



	XS 46	S 48	M 50	L 52	XL 54	2XL 56	3XL 58	4XL 60	5XL 62
7860B	078600700	078600701	078600702	078600703	078600704	078600705	078600706	078600707	078600708
7860G	078600800	078600801	078600802	078600803	078600804	078600805	078600806	078600807	078600808

7865
~~€ 84,50~~
€ 47,00

Tuta leggera da lavoro in T/C twill, 180 g

- 65% poliestere, 35% cotone
- Tasche per ginocchiere
- Inserti e ginocchiere in "Oxford" poliestere/PU, 220 g



	XS 46	S 48	M 50	L 52	XL 54	2XL 56	3XL 58	4XL 60	5XL 62
7865B	078650700	078650701	078650702	078650703	078650704	078650705	078650706	078650707	078650708
7865G	078650800	078650801	078650802	078650803	078650804	078650805	078650806	078650807	078650808

7863G
~~€ 65,00~~
€ 36,50

Salopette da lavoro Beta Easy leggera in T/C Twill, 180 g/m², con inserti in Oxford

	XS 46	S 48	M 50
	078630800	078630801	078630802
	L 52	XL 54	2XL 56
	078630803	078630804	078630805
	3XL 58	4XL 60	5XL 62
	078630806	078630807	078630808

7861
~~€ 44,00~~
€ 24,50
Bermuda leggeri da lavoro in T/C twill 180 g
 con inserti in Oxford

	XS 46	S 48	M 50	L 52	XL 54
7861B	078610700	078610701	078610702	078610703	078610704
7861G	078610800	078610801	078610802	078610803	078610804
	2XL 56	3XL 58	4XL 60	5XL 62	
7861B	078610705	078610706	078610707	078610708	
7861G	078610805	078610806	078610807	078610808	



9526MC

095260020

NEW

€ 240,00
€ 139,00

**Macchina per caffè espresso
in capsule**

Compatibile con capsule
Nespresso®



9563G

095630050

€ 260,00
€ 129,90

Poltrona per ufficio, per ospiti

- Altezza schienale: 60 cm
- Dimensioni seduta:
45 cm x 51 cm
- Altezza totale sedia:
110-120 cm
- Base: 28 cm
(lunghezza gamba)
x 50-60 cm (altezza)



9599CB-N2

095990031

€ 680,00
€ 389,00

City bike Atala® 28"



- Telaio in Hi-Ten Tig TKK 700c
- Cambio Shimano® Tourney RD-TZ50 6 velocità
- Freni V-brake®
- Cerchi in alluminio doppia camera 28"
- Luci a batteria
- Parafanghi e copricatena in metallo
- Dotata di: portapacco, cavalletto e campanello
- Colore: nero opaco

9566K

095660500

NEW

€ 389,00
€ 239,00

**Set arredo composto
da tavolo e tre sgabelli
regolabili in altezza**



9577R

€ 152,00
€ 69,00

**Tuta da lavoro, stile racing,
in tessuto elasticizzato
4 way stretch**

STILE

Lo studio dei dettagli, la scelta dei colori nero e arancione con inserti bianchi e reflex, il design ispirato al mondo racing, rendono la tuta da lavoro Beta un capo accattivante e di tendenza.

PRATICITÀ

La scelta del tessuto elasticizzato 4-WAY STRETCH garantisce il massimo comfort ad ogni movimento.



	S	M	L	XL	2XL	3XL
	095770151	095770152	095770153	095770154	095770155	095770156

9574B

€ 39,50
€ 18,90

**Guanto da lavoro, con polsino elastico
elasticizzato, pollice ed indice rinforzati,
in pelle sintetica che consente
l'uso di dispositivi touchscreen**



	M	L	XL	2XL
	095740102	095740103	095740104	095740105



2024 MOT02 WORLD CHAMPIONSHIP

ALONSO LÓPEZ

FERMÍN ALDEGUER



Beta Utensili S.p.A.
via Volta, 18 | 20845 Sovico (MB)
tel +39 039 20771 | www.beta-tools.com



SEGUICI sui nostri canali social

